

男子シングルス 予選

関東理工科大学硬式庭球連盟 個人戦 予選 第1ブロック

ドロー	シード	氏名 [学校名]	1R	2R	3R	SF	F
1	1	鈴木飛翔 [明治大学]		1			
2		bye					
3		山村悠斗 [東京都立]		8			
4		藤井雄允 [東京農工大]		0			
5		新井善貴 [東京電機大学]		3			
6		松江信寿 [工学院大学]		8			
7		bye					
8		矢向拓朗 [慶応義塾大学矢上]		4			
9		久保田和樹 [芝浦工業大学]		5			
10		bye					
11		bye					
12		星川航佑 [東京都市大]		6			
13		石黒佑一 [東京理科大学]		7			
14		渡辺隼人 [東京工業大学]		0			
15		bye					
16		佐藤慈瑛 [日本大学理工学部習志野]		8			
17		高橋大河 [法政大学]		9			
18		bye					
19		服部直輝 [成蹊大学]		10			
20		bye					
21		石塚太樹 [明治大学]		11			
22		今西瑛司 [玉川大学]					
23		bye					
24		高橋祐太 [東京工科大学]		12			
25		黒田涼太 [青山学院大学]		8			
26		大島兵中 [東洋大学川越]		5			

Round	Match	Score
1R	1 vs 2	1 vs 0
1R	3 vs 4	8 vs 0
1R	5 vs 6	3 vs 8
1R	7 vs 8	4 vs 0
1R	9 vs 10	5 vs 0
1R	11 vs 12	6 vs 0
1R	13 vs 14	7 vs 0
1R	15 vs 16	8 vs 0
1R	17 vs 18	9 vs 0
1R	19 vs 20	10 vs 0
1R	21 vs 22	11 vs 0
1R	23 vs 24	12 vs 0
1R	25 vs 26	8 vs 5
2R	1 vs 3	1 vs 8
2R	3 vs 5	8 vs 3
2R	5 vs 7	3 vs 4
2R	7 vs 9	4 vs 5
2R	9 vs 11	5 vs 6
2R	11 vs 13	6 vs 7
2R	13 vs 15	7 vs 8
2R	15 vs 17	8 vs 9
2R	17 vs 19	9 vs 10
2R	19 vs 21	10 vs 11
2R	21 vs 23	11 vs 12
2R	23 vs 25	12 vs 8
2R	25 vs 26	8 vs 5
3R	1 vs 5	1 vs 8
3R	3 vs 7	8 vs 4
3R	5 vs 9	3 vs 5
3R	7 vs 11	4 vs 6
3R	9 vs 13	5 vs 7
3R	11 vs 15	6 vs 8
3R	13 vs 17	7 vs 9
3R	15 vs 19	8 vs 10
3R	17 vs 21	9 vs 11
3R	19 vs 23	10 vs 12
3R	21 vs 25	11 vs 8
3R	23 vs 26	12 vs 5
SF	1 vs 11	8 vs 3
SF	3 vs 13	8 vs 2
SF	5 vs 15	3 vs 8
SF	7 vs 17	4 vs 9
SF	9 vs 19	5 vs 10
SF	11 vs 21	6 vs 11
SF	13 vs 23	7 vs 12
SF	15 vs 25	8 vs 8
SF	17 vs 26	9 vs 5
F	1 vs 13	66 vs 10
F	3 vs 15	67 vs 35

26

八木山文 [不仕八丁川越]

27

綿貫照之 [慶応義塾大学矢上]

28

宮本詠士 [昭和大学薬学部]

29

大塚優希 [東京電機大学]

30

松田啓汰 [芝浦工業大学]

31

bye

32

辻周悟 [早稲田大学]

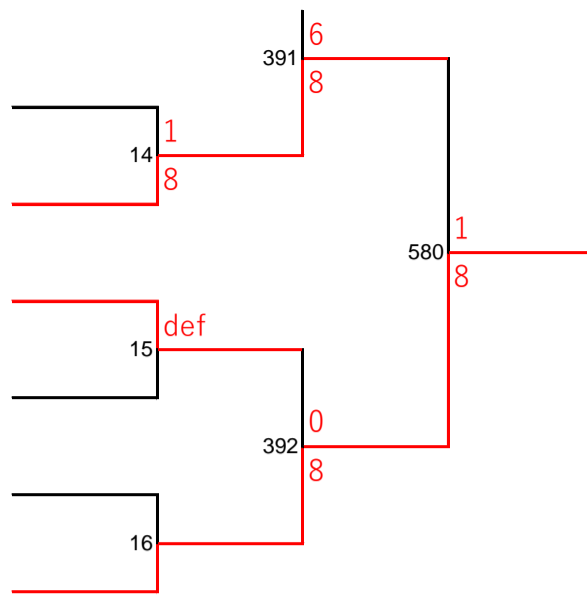

関東理工科大学硬式庭球連盟 個人戦 予選 第2ブロック

ドロー	シード	氏名 [学校名]	1R	2R	3R	SF	F
33	2	小笠原悠 [東京理科大学]					
34		bye					
35		桜井信槻 [昭和大学薬学部]					
36		長野想 [東京都立]					
37		後藤榛斗 [東京工科大学]					
38		標颯人 [青山学院大学]					
39		bye					
40		山内真央 [工学院大学]					
41		細田悠馬 [東京電機大学]					
42		bye					
43		西尾洸亮 [芝浦工業大学]					
44		bye					
45		三浦響 [東京工業大学]					
46		岩崎湧紀 [法政大学]					
47		bye					
48		和田瞭雅 [慶応義塾大学矢上]					
49		山本琉真 [明治大学]					
50		bye					
51		秦野渉人 [芝浦工業大学]					
52		bye					
53		本郷良 [日本大学理工学部習志野]					
54		入江悠介 [立教大学]					
55		bye					
56		飯島快 [成蹊大学]					
57		若田光一 [慶応義塾大学矢上]					
58		古賀雄大 [玉川大学]					
59		川合春治 [東洋大学川越]					

Round	Match	Score
1R	33 vs 34	17 vs 8
1R	35 vs 36	0 vs 8
1R	37 vs 38	def vs 8
1R	39 vs 40	20 vs 8
1R	41 vs 42	21 vs 8
1R	43 vs 44	22 vs 8
1R	45 vs 46	7(2) vs 8
1R	47 vs 48	24 vs 8
1R	49 vs 50	25 vs 8
1R	51 vs 52	26 vs 8
1R	53 vs 54	27 vs def
1R	55 vs 56	28 vs 8
1R	57 vs 58	29 vs 8
1R	59 vs 60	30 vs 8
2R	33-34 vs 35-36	393 vs 6
2R	37-38 vs 39-40	394 vs 5
2R	41-42 vs 43-44	395 vs 0
2R	45-46 vs 47-48	396 vs 8
2R	49-50 vs 51-52	397 vs 8
2R	53-54 vs 55-56	398 vs 3
2R	57-58 vs 59-60	399 vs 8
3R	33-34 vs 37-38	581 vs 2
3R	41-42 vs 45-46	582 vs 4
3R	49-50 vs 53-54	583 vs 3
SF	33-34 vs 41-42	675 vs 32
SF	49-50 vs 57-58	676 vs def
F	33-34 vs 49-50	722 vs def

60

岡田陽斗 [東京電機大学]

61

笠原快 [東京都市大]

62

実松直哉 [東京理科大学]

63

bye

64

関根旺河 [東京都立]

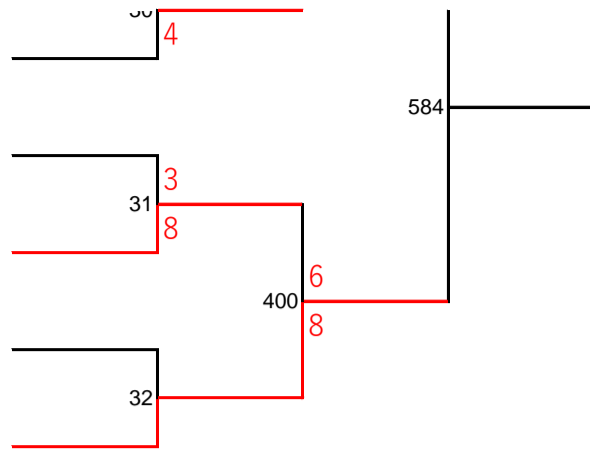

関東理工科大学硬式庭球連盟 個人戦 予選 第3ブロック

ドロー	シード	氏名 [学校名]	1R	2R	3R	SF	F
65	3	齋藤天馬 [東京理科大学]					
66		bye					
67		平原翼 [昭和大学薬学部]					
68		bye					
69		三村奏人 [明治大学]					
70		永井剛 [工学院大学]					
71		bye					
72		川島恵太郎 [玉川大学]					
73		中根遥希 [慶応義塾大学矢上]					
74		bye					
75		加藤晃太 [芝浦工業大学]					
76		山田智希 [東京工科大学]					
77		長谷川暖人 [東京電機大学]					
78		清水柊 [東京都市大]					
79		bye					
80		深井達貴 [東京都立]					
81		手塚健 [東京工業大学]					
82		bye					
83		佐藤瀬茄 [東洋大学川越]					
84		森島颯海 [日本大学工学部習志野]					
85		白井優人 [法政大学]					
86		冲山大晟 [青山学院大学]					
87		bye					
88		今橋一颯 [成蹊大学]					
89		bye					
90		佐瀬建太郎 [立教大学]					
91		大塚遼 [東京電機大学]					

ラウンド	対戦相手	スコア	結果
1R	33 vs 34	33勝	33進出
1R	35 vs 36	35勝	35進出
1R	37 vs 38	37勝	37進出
1R	39 vs 40	39勝	39進出
1R	41 vs 42	41勝	41進出
1R	43 vs 44	43勝	43進出
1R	45 vs 46	45勝	45進出
2R	401 vs 402	401勝	401進出
2R	403 vs 404	403勝	403進出
2R	405 vs 406	405勝	405進出
2R	407 vs 408	407勝	407進出
3R	585 vs 586	585勝	585進出
3R	587 vs 588	587勝	587進出
SF	66 vs 10	66勝	66進出
SF	678 vs 679	678勝	678進出
F	66 vs 678	66勝	66優勝

92

bye

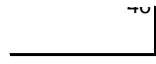

93

井出諒太 [東京理科大学]

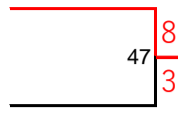

94

越元陽太 [慶応義塾大学矢上]

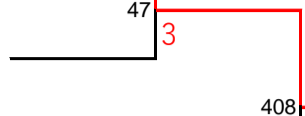

95

bye

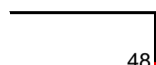

96

渡邊快依 [東京都立大学]



588

0

8

408

8

1

79

関東理工科大学硬式庭球連盟 個人戦 予選 第4ブロック

ドロー	シード	氏名 [学校名]	1R	2R	3R	SF	F
97	4	堀池哲平 [青山学院大学]					
98		bye					
99		川多凌矢 [千葉工業大学]					
100		白井悠貴 [東京都立]					
101		勝目理流 [立教大学]					
102		並木諒馬 [慶応義塾大学矢上]					
103		bye					
104		高草木亮 [成蹊大学]					
105		bye					
106		田村直也 [明治大学]					
107		高橋海成 [東京電機大学]					
108		高城颯吾 [玉川大学]					
109		bye					
110		古野雄大 [工学院大学]					
111		福留健矢 [法政大学]					
112		bye					
113		浅見鷹志 [東京工科大学]					
114		bye					
115		大坂幸太郎 [日本大学工学部習志野]					
116		川合一輝 [青山学院大学]					
117		松本駿 [東京電機大学]					
118		本田暁 [東京理科大学]					
119		bye					
120		石川恵翔 [芝浦工業大学]					
121		長澤颯吾 [東洋大学川越]					
122		bye					
123		中島寛哉 [神奈川工科大学]					

ドロー	シード	氏名 [学校名]	1R	2R	3R	SF	F
97	4	堀池哲平 [青山学院大学]					
98		bye					
99		川多凌矢 [千葉工業大学]					
100		白井悠貴 [東京都立]					
101		勝目理流 [立教大学]					
102		並木諒馬 [慶応義塾大学矢上]					
103		bye					
104		高草木亮 [成蹊大学]					
105		bye					
106		田村直也 [明治大学]					
107		高橋海成 [東京電機大学]					
108		高城颯吾 [玉川大学]					
109		bye					
110		古野雄大 [工学院大学]					
111		福留健矢 [法政大学]					
112		bye					
113		浅見鷹志 [東京工科大学]					
114		bye					
115		大坂幸太郎 [日本大学工学部習志野]					
116		川合一輝 [青山学院大学]					
117		松本駿 [東京電機大学]					
118		本田暁 [東京理科大学]					
119		bye					
120		石川恵翔 [芝浦工業大学]					
121		長澤颯吾 [東洋大学川越]					
122		bye					
123		中島寛哉 [神奈川工科大学]					

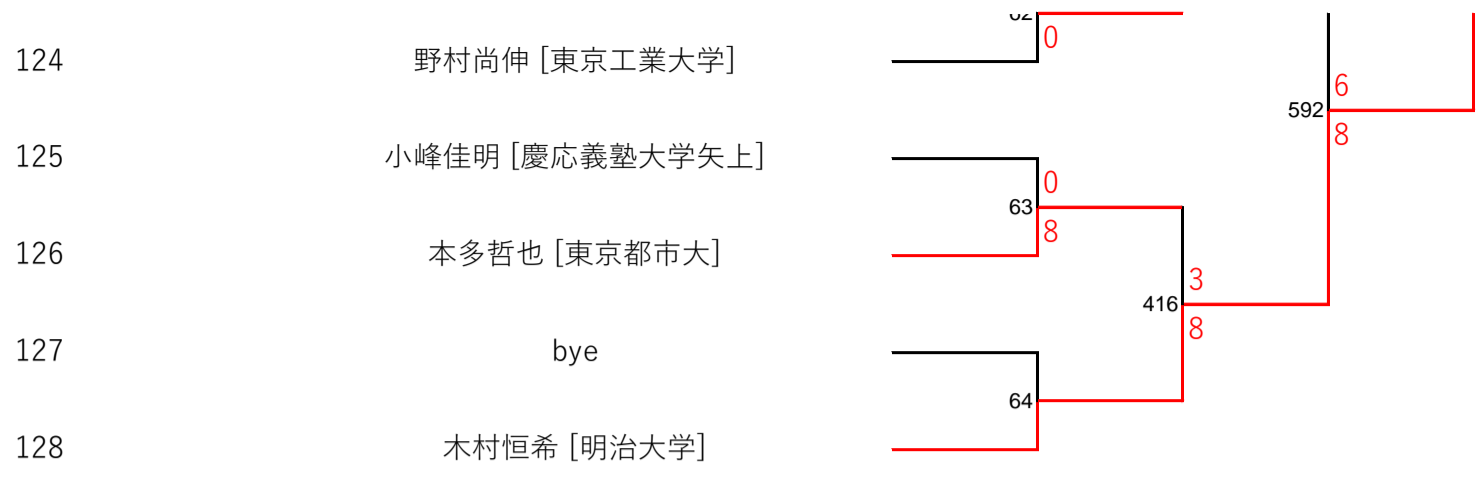

関東理工科大学硬式庭球連盟 個人戦 予選 第5ブロック

ドロー	シード	氏名 [学校名]	1R	2R	3R	SF	F
129	5	清水涼幹 [東京工業大学]					
130		bye					
131		高野史平 [慶応義塾大学矢上]					
132		bye					
133		福田千颯 [工学院大学]					
134		竹内瞭 [成蹊大学]					
135		bye					
136		梶川峻 [東京都立]					
137		中西理 [千葉工業大学]					
138		恰俊介 [法政大学]					
139		bye					
140		神健志郎 [立教大学]					
141		森大翔 [東京電機大学]					
142		長野幹大 [日本大学理工学部習志野]					
143		bye					
144		竹下剛生 [電気通信大学]					
145		高橋凜ノ介 [慶応義塾大学矢上]					
146		bye					
147		平井良太郎 [東洋大学川越]					
148		木村翔 [神奈川工科大学]					
149		和田一汰 [青山学院大学]					
150		小川正剛 [玉川大学]					
151		bye					
152		松田一輝 [東京都市大]					
153		高瀬尚太郎 [東京電機大学]					
154		山下零 [東京工科大学]					
155		bye					

Round	Match	Score
1R	清水涼幹 (65) vs 高野史平 (66)	8-2
1R	福田千颯 (67) vs 竹内瞭 (68)	8-0
1R	中西理 (69) vs 恰俊介 (70)	def
1R	森大翔 (71) vs 長野幹大 (72)	420
1R	高橋凜ノ介 (73) vs 平井良太郎 (74)	421
1R	和田一汰 (75) vs 小川正剛 (76)	422
1R	高瀬尚太郎 (77) vs 山下零 (78)	423
2R	清水涼幹 (417) vs 高野史平 (418)	8-3
2R	福田千颯 (419) vs 竹内瞭 (420)	def
2R	中西理 (419) vs 恰俊介 (420)	def
2R	森大翔 (420) vs 長野幹大 (421)	594
2R	高橋凜ノ介 (421) vs 平井良太郎 (422)	595
2R	和田一汰 (422) vs 小川正剛 (423)	3-8
2R	高瀬尚太郎 (423) vs 山下零 (424)	8-3
3R	清水涼幹 (593) vs 高野史平 (594)	8-6
3R	福田千颯 (594) vs 竹内瞭 (595)	def
3R	中西理 (594) vs 恰俊介 (595)	def
3R	森大翔 (594) vs 長野幹大 (595)	594
3R	高橋凜ノ介 (595) vs 平井良太郎 (596)	681
3R	和田一汰 (595) vs 小川正剛 (596)	682
3R	高瀬尚太郎 (596) vs 山下零 (597)	0,0
SF	清水涼幹 (681) vs 高野史平 (682)	10-6
SF	福田千颯 (681) vs 竹内瞭 (682)	6-6
SF	中西理 (681) vs 恰俊介 (682)	6-6
SF	森大翔 (681) vs 長野幹大 (682)	6-6
SF	高橋凜ノ介 (681) vs 平井良太郎 (682)	6-6
SF	和田一汰 (681) vs 小川正剛 (682)	6-6
SF	高瀬尚太郎 (681) vs 山下零 (682)	6-6
F	清水涼幹 (725) vs 高野史平 (726)	10-6

156

和田颯太 [芝浦工業大学]

157

森田脩斗 [東京工業大学]

158

大西剛瑠 [東京理科大学]

159

bye

160

渡辺瞬 [工学院大学]

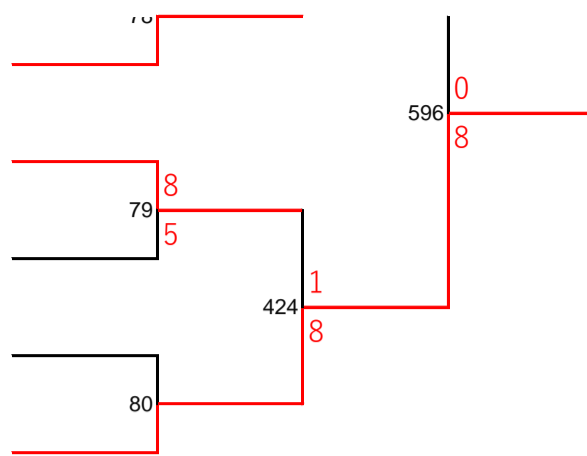

関東理工科大学硬式庭球連盟 個人戦 予選 第6ブロック

ドロー	シード	氏名 [学校名]	1R	2R	3R	SF	F
161	6	松浦英晃 [東京工業大学]					
162		bye					
163		小堀陽生 [千葉工業大学]					
164		bye					
165		梅澤悠成 [明治大学]					
166		長谷部正幸 [東京都立]					
167		bye					
168		吉田雄哉 [慶応義塾大学矢上]					
169		西山堯志 [法政大学]					
170		仁部颯人 [工学院大学]					
171		bye					
172		吉成陸 [星薬科]					
173		相馬陽斗 [東京電機大学]					
174		石田駿介 [青山学院大学]					
175		bye					
176		野村晃輔 [日本大学理工学部習志野]					
177		平野璃空 [東洋大学川越]					
178		bye					
179		長嶋泰生 [玉川大学]					
180		沼崎幹太 [東京理科大学]					
181		秦光希 [東京工科大学]					
182		前田俊治 [慶応義塾大学矢上]					
183		bye					
184		森下滉司 [電気通信大学]					
185		加藤長虎 [芝浦工業大学]					
186		村本康平 [東京電機大学]					
187		bye					

ラウンド	対戦相手	スコア
1R	81 vs 82	81
1R	83 vs 84	83
1R	85 vs 86	85
1R	87 vs 88	87
1R	89 vs 90	89
1R	91 vs 92	91
1R	93 vs 94	93
2R	425 vs 426	425
2R	427 vs 428	427
2R	429 vs 430	429
2R	431 vs 432	431
3R	597 vs 598	597
3R	599 vs 600	599
SF	683 vs 684	683
F	726 vs 727	726

188

野田湧太 [東京工業大学]

189

川村京樹 [神奈川工科大学]

190

中山大雅 [東京都市大]

191

bye

192

岡田昌純 [工学院大学]

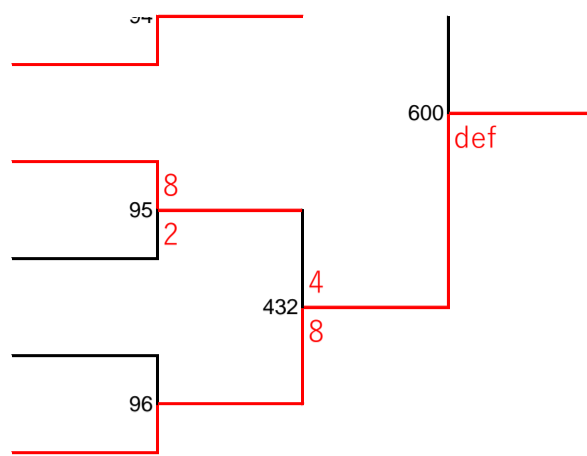

関東理工科大学硬式庭球連盟 個人戦 予選 第7ブロック

ドロー	シード	氏名 [学校名]	1R	2R	3R	SF	F
193	7	古川智一 [東邦大学]					
194		bye					
195		鈴木颯真 [千葉工業大学]					
196		bye					
197		川越 柁 [東京工業大学]					
198		水井亮我 [青山学院大学]					
199		bye					
200		神原理貴 [東洋大学川越]					
201		蓮見小次郎 [東京海洋大学品川キャンパス]					
202		大橋翔英 [日本大学理工学部習志野]					
203		bye					
204		荒井洸輝 [東京電機大学]					
205		宋卓逸 [明治大学]					
206		浜野耀平 [東京都市大]					
207		bye					
208		川崎好太郎 [慶応義塾大学矢上]					
209		中西貴一 [慶応義塾大学薬学部]					
210		bye					
211		石原龍馬 [東京工科大学]					
212		岸川和広 [芝浦工業大学]					
213		渡邊大樹 [東京都立]					
214		佐藤光 [東京理科大学]					
215		bye					
216		劉皓泉 [慶応義塾大学矢上]					
217		大関航生 [星薬科]					
218		近藤達弥 [電気通信大学]					
219		bye					

Round	Match	Score
1R	97	97
1R	98	98
1R	99	99
1R	100	100
1R	101	101
1R	102	102
1R	103	103
1R	104	104
1R	105	105
1R	106	106
1R	107	107
1R	108	108
1R	109	109
1R	110	110
2R	433	433
2R	434	434
2R	435	435
2R	436	436
2R	437	437
2R	438	438
2R	439	439
3R	601	601
3R	602	602
3R	603	603
SF	685	685
SF	686	686
F	727	727

220 渡辺契太 [東京電機大学]
221 後藤颯真 [神奈川工科大学]
222 重田健志 [工学院大学]
223 bye
224 竹本大祐 [慶応義塾大学矢上]

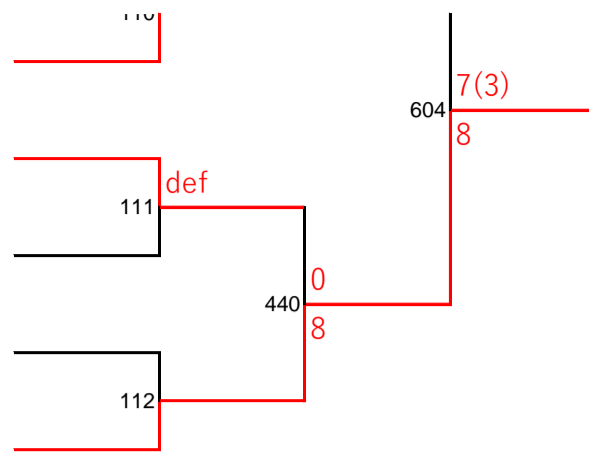

関東理工科大学硬式庭球連盟 個人戦 予選 第8ブロック

ドロー	シード	氏名 [学校名]	1R	2R	3R	SF	F
225	8	増田涼 [東京理科大学]					
226		bye	113				
227		岡崎新 [青山学院大学]					
228		bye	114				
229		佐藤聖璃 [東京電機大学鳩山キャンパス]					
230		瀧遥太 [千葉工業大学]	115				
231		bye	116				
232		長坂樹 [慶応義塾大学薬学部]					
233		桐野真樹 [東京工科大学]					
234		佐々木彩貴 [東洋大学川越]	117				
235		bye	118				
236		渋谷圭太 [芝浦工業大学]					
237		岡野健吾 [慶応義塾大学矢上]					
238		空田大輝 [東京電機大学]	119				
239		bye	120				
240		石塚桜介 [東京都立]					
241		宮下佑月 [神奈川工科大学]					
242		bye	121				
243		渡辺琳太郎 [慶応義塾大学矢上]					
244		金原広歩 [東京都市大]	122				
245		山崎優太 [日本大学理工学部習志野]					
246		宮正純 [明治大学]	123				
247		bye	124				
248		石塚尚也 [東京理科大学]					
249		石田康之介 [東京工業大学]					
250		染谷拓希 [東京海洋大学品川キャンパス]	125				
251		bye	126				

スコア	試合
113-8	225 vs 226
114-0	227 vs 228
115-8	229 vs 230
116-1	231 vs 232
117-8	233 vs 234
118-def	235 vs 236
119-3	237 vs 238
120-8	239 vs 240
121-5	241 vs 242
122-def	243 vs 244
123-8	245 vs 246
124-1	247 vs 248
125-8	249 vs 250
126-2	251 vs 252

スコア	試合
441-8	225 vs 227
442-8	229 vs 231
443-def	233 vs 235
444-3	237 vs 239
445-5	241 vs 243
446-8	245 vs 247
447-8	249 vs 251

スコア	試合
605-8	225 vs 231
606-8	233 vs 239
607-0	241 vs 247
687-66	229 vs 235
688-def	243 vs 249

スコア	試合
728-66	229 vs 243
728-42	235 vs 249

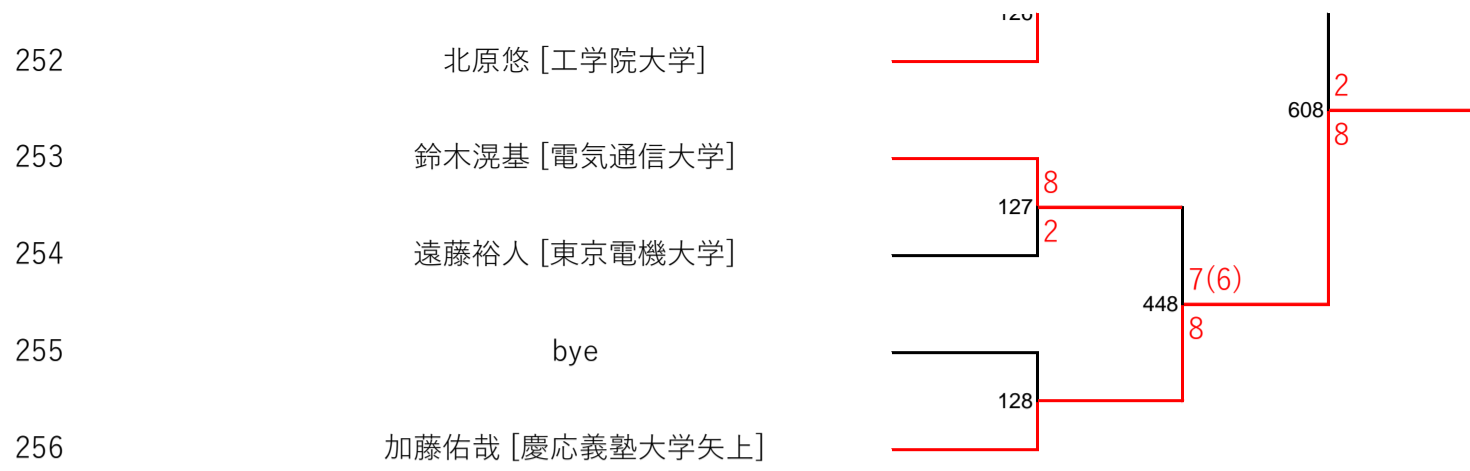

関東理工科大学硬式庭球連盟 個人戦 予選 第9ブロック

ドロー	シード	氏名 [学校名]	1R	2R	3R	SF	F
257	9	松下颯真 [東京理科大学]					
258		bye					
259		森大智 [東京海洋大学品川キャンパス]					
260		bye					
261		川合拓彦 [東京電機大学]					
262		貞金誠 [東京工業大学]					
263		bye					
264		菅原敬斗 [千葉工業大学]					
265		岩崎翔太 [日本大学工学部駿河台]					
266		鳴海慈温 [東京都立]					
267		bye					
268		木野健太 [慶応義塾大学矢上]					
269		所澤大輝 [東洋大学川越]					
270		見澤慶太郎 [芝浦工業大学]					
271		bye					
272		小田裕太 [明治大学]					
273		片桐亮典 [東京工科大学]					
274		bye					
275		金谷剛至 [東京電機大学鳩山キャンパス]					
276		田中仁和 [電気通信大学]					
277		栗原祥寛 [成蹊大学]					
278		大塚尚暉 [東京都市大]					
279		bye					
280		奥シン [慶応義塾大学矢上]					
281		木下大祐 [工学院大学]					
282		平田朋也 [東京電機大学]					
283		bye					

The diagram illustrates the tournament bracket for the 9th block. It shows the progression of 28 players through five rounds: 1R, 2R, 3R, SF (Semifinal), and F (Final). The bracket is a single-elimination format. Scores for each round are indicated on the lines connecting the players. 'def' indicates a default win. The final match is between player 272 (小田裕太) and player 280 (奥シン).

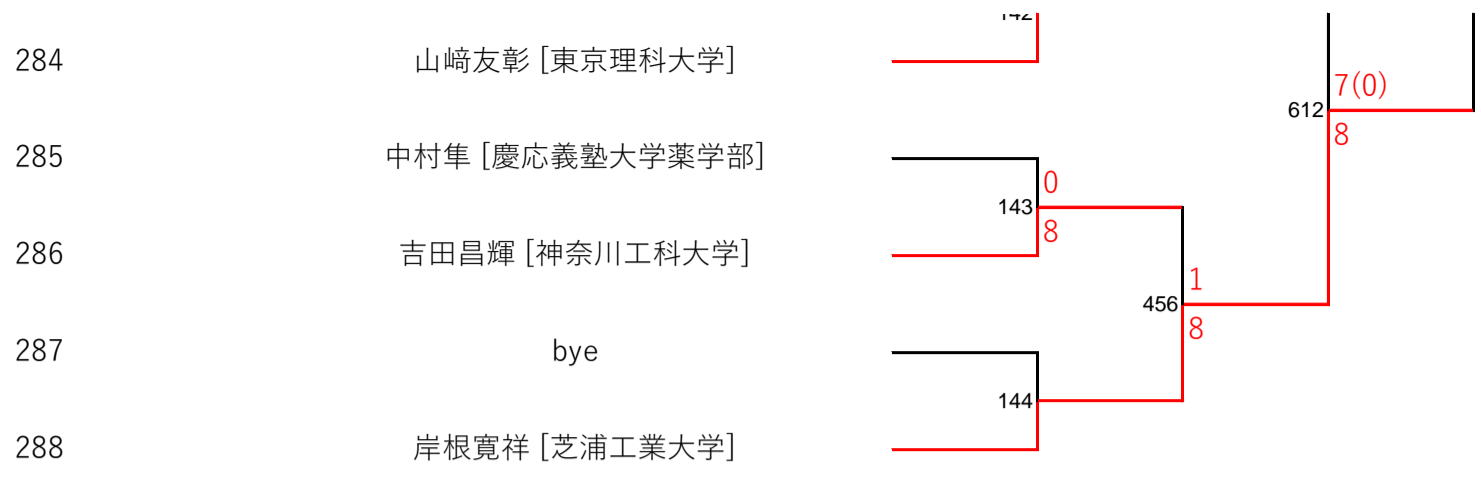

関東理工科大学硬式庭球連盟 個人戦 予選 第10ブロック

ドロー	シード	氏名 [学校名]	1R	2R	3R	SF	F
289	10	岡部竜弥 [東京理科大学]					
290		bye					
291		木野内健人 [芝浦工業大学]					
292		bye					
293		谷澤林輝 [千葉工業大学]					
294		大西英胤 [東京電機大学鳩山キャンパス]					
295		bye					
296		和田生真 [東京電機大学]					
297		糸井崇人 [日本工業大学]					
298		十倉大武 [東京海洋大学品川キャンパス]					
299		bye					
300		久保友八 [成蹊大学]					
301		鈴木秀英 [慶応義塾大学矢上]					
302		山本空志 [明治大学]					
303		bye					
304		阿部比呂杜 [東京工科大学]					
305		塚田啓太 [東京都市大]					
306		bye					
307		加藤大志 [東京電機大学]					
308		濱口航平 [東京工業大学]					
309		足立龍翼 [電気通信大学]					
310		橋本瑛 [工学院大学]					
311		bye					
312		伊藤丈琉 [慶応義塾大学矢上]					
313		日比誠人 [神奈川工科大学]					
314		疋田遼太郎 [東洋大学川越]					
315		bye					

スコア	ラウンド	対戦相手	結果
145	1R	岡部竜弥	勝
146	1R	木野内健人	勝
147	1R	谷澤林輝	勝
148	1R	大西英胤	勝
149	1R	糸井崇人	def
150	1R	久保友八	勝
151	1R	鈴木秀英	0
152	1R	阿部比呂杜	勝
153	1R	塚田啓太	勝
154	1R	加藤大志	7
155	1R	足立龍翼	勝
156	1R	橋本瑛	勝
157	1R	日比誠人	勝
158	1R	疋田遼太郎	勝
145	2R	岡部竜弥	勝
146	2R	木野内健人	勝
147	2R	谷澤林輝	勝
148	2R	大西英胤	勝
149	2R	糸井崇人	def
150	2R	久保友八	勝
151	2R	鈴木秀英	8
152	2R	阿部比呂杜	勝
153	2R	塚田啓太	勝
154	2R	加藤大志	7
155	2R	足立龍翼	勝
156	2R	橋本瑛	勝
157	2R	日比誠人	勝
158	2R	疋田遼太郎	勝
457	3R	岡部竜弥	8
458	3R	木野内健人	1
459	3R	谷澤林輝	8
460	3R	大西英胤	5
461	3R	糸井崇人	8
462	3R	久保友八	8
463	3R	鈴木秀英	8
464	3R	阿部比呂杜	1
465	3R	塚田啓太	0
466	3R	加藤大志	8
467	3R	足立龍翼	2(ret)
468	3R	橋本瑛	8
469	3R	日比誠人	6
470	3R	疋田遼太郎	8
613	SF	岡部竜弥	8
614	SF	木野内健人	2
615	SF	谷澤林輝	8
616	SF	大西英胤	1
617	SF	糸井崇人	def
618	SF	久保友八	def
619	SF	鈴木秀英	def
620	SF	阿部比呂杜	def
621	SF	塚田啓太	def
622	SF	加藤大志	def
623	SF	足立龍翼	def
624	SF	橋本瑛	def
625	SF	日比誠人	def
626	SF	疋田遼太郎	def
691	F	岡部竜弥	66
692	F	木野内健人	34
730	F	谷澤林輝	66
731	F	大西英胤	22

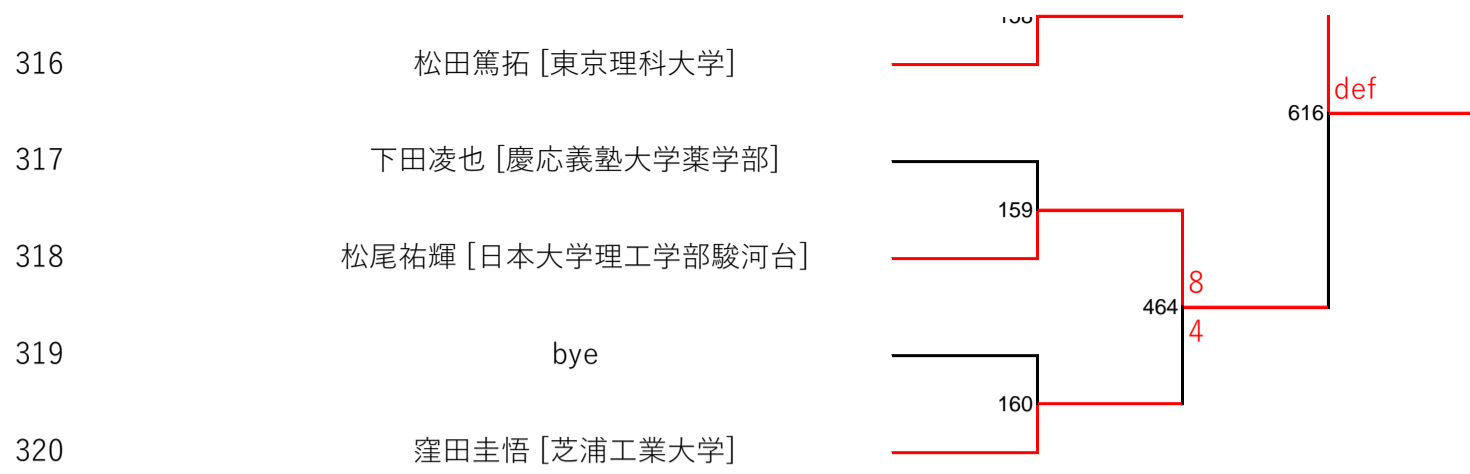

関東理工科大学硬式庭球連盟 個人戦 予選 第11ブロック

ドロー	シード	氏名 [学校名]	1R	2R	3R	SF	F
321	11	白石櫻介 [青山学院大学]					
322		bye					
323		山本峻太郎 [千葉工業大学]					
324		bye					
325		飯島海斗 [東京電機大学鳩山キャンパス]					
326		秋元直弥 [明治大学]					
327		bye					
328		有川空汰 [慶応義塾大学矢上]					
329		日下部陽斗 [東京電機大学]					
330		八田一真 [成蹊大学]					
331		bye					
332		石井優一 [日本大学理工学部駿河台]					
333		今井慶士郎 [日本工業大学]					
334		布川遼 [芝浦工業大学]					
335		bye					
336		三箇悠斗 [電気通信大学]					
337		柴田悠晴 [工学院大学]					
338		bye					
339		仲宗根一成 [東京海洋大学品川キャンパス]					
340		清家瞬 [芝浦工業大学]					
341		和泉有亮 [東洋大学川越]					
342		内田朔弥 [東京電機大学]					
343		bye					
344		宮本健太 [慶応義塾大学薬学部]					
345		瀬田和樹 [東京薬科大学]					
346		林幹人 [東邦大学]					
347		bye					

試合番号	対戦相手	スコア
161	白石櫻介 [青山学院大学] vs bye	161
162	山本峻太郎 [千葉工業大学] vs bye	162
163	飯島海斗 [東京電機大学鳩山キャンパス] vs 秋元直弥 [明治大学]	3, 8
164	有川空汰 [慶応義塾大学矢上] vs bye	164
165	日下部陽斗 [東京電機大学] vs 八田一真 [成蹊大学]	2, 8
166	石井優一 [日本大学理工学部駿河台] vs bye	166
167	今井慶士郎 [日本工業大学] vs 布川遼 [芝浦工業大学]	0, 8
168	三箇悠斗 [電気通信大学] vs bye	168
169	柴田悠晴 [工学院大学] vs bye	169
170	仲宗根一成 [東京海洋大学品川キャンパス] vs 清家瞬 [芝浦工業大学]	8, 3
171	和泉有亮 [東洋大学川越] vs 内田朔弥 [東京電機大学]	def
172	宮本健太 [慶応義塾大学薬学部] vs bye	172
173	瀬田和樹 [東京薬科大学] vs 林幹人 [東邦大学]	173
174	bye	174

試合番号	対戦相手	スコア
465	白石櫻介 [青山学院大学] vs 山本峻太郎 [千葉工業大学]	def
466	飯島海斗 [東京電機大学鳩山キャンパス] vs 秋元直弥 [明治大学]	8, 1
467	日下部陽斗 [東京電機大学] vs 八田一真 [成蹊大学]	6, 8
468	今井慶士郎 [日本工業大学] vs 布川遼 [芝浦工業大学]	def
469	仲宗根一成 [東京海洋大学品川キャンパス] vs 清家瞬 [芝浦工業大学]	1, 8
470	和泉有亮 [東洋大学川越] vs 内田朔弥 [東京電機大学]	def
471	瀬田和樹 [東京薬科大学] vs 林幹人 [東邦大学]	471

試合番号	対戦相手	スコア
617	白石櫻介 [青山学院大学] vs 飯島海斗 [東京電機大学鳩山キャンパス]	8, 0
618	石井優一 [日本大学理工学部駿河台] vs 今井慶士郎 [日本工業大学]	0, 8
619	仲宗根一成 [東京海洋大学品川キャンパス] vs 和泉有亮 [東洋大学川越]	def
693	白石櫻介 [青山学院大学] vs 石井優一 [日本大学理工学部駿河台]	731, 566
694	白石櫻介 [青山学院大学] vs 宮本健太 [慶応義塾大学薬学部]	def

試合番号	対戦相手	スコア
731	白石櫻介 [青山学院大学] vs 三箇悠斗 [電気通信大学]	6, 6 / 0, 0

348

須田匠 [東京工科大学]

349

杉山寧紀 [神奈川工科大学]

350

林潤一 [東京理科大学]

351

bye

352

永井圭祐 [芝浦工業大学]

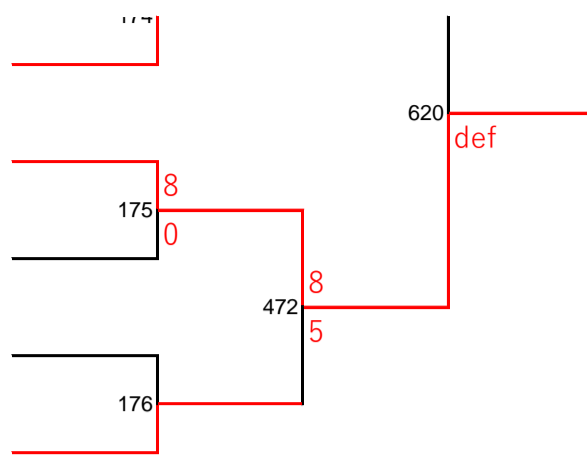

関東理工科大学硬式庭球連盟 個人戦 予選 第12ブロック

ドロー	シード	氏名 [学校名]	1R	2R	3R	SF	F
353	12	南貴翔 [早稲田大学]					
354		bye	177				
355		中西敬太 [東京電機大学鳩山キャンパス]		473	8		
356		bye	178	1			
357		平山凌丞 [千葉工業大学]				621	
358		熊谷悠飛 [成蹊大学]	179	3			
359		bye	180	8			
360		良本優太 [芝浦工業大学]		474	0		
361		小林大起 [日本大学理工学部駿河台]					695
362		前沢智也 [日本工業大学]	181				
363		bye	182				
364		金澤駿希 [東京電機大学]		475			
365		牟田幸正 [東洋大学川越]				622	
366		高橋音央 [電気通信大学]	183	def			
367		bye	184	8			
368		村山雄太 [慶応義塾大学矢上]		476	4		
369		余野正樹 [明治大学]					732
370		bye	185				66
371		荒川広輝 [東京電機大学]		477	5		10
372		大谷唯人 [青山学院大学]	186	8			
373		小野諒太 [工学院大学]				623	
374		市原明瑠 [東邦大学]	187	2			
375		bye	188	8			
376		山田大智 [東京理科大学]		478	8		
377		加藤隼斗 [東京薬科大学]					696
378		安川浩生 [神奈川工科大学]	189	1			
379		bye	190	8			
				479	8		
					0		

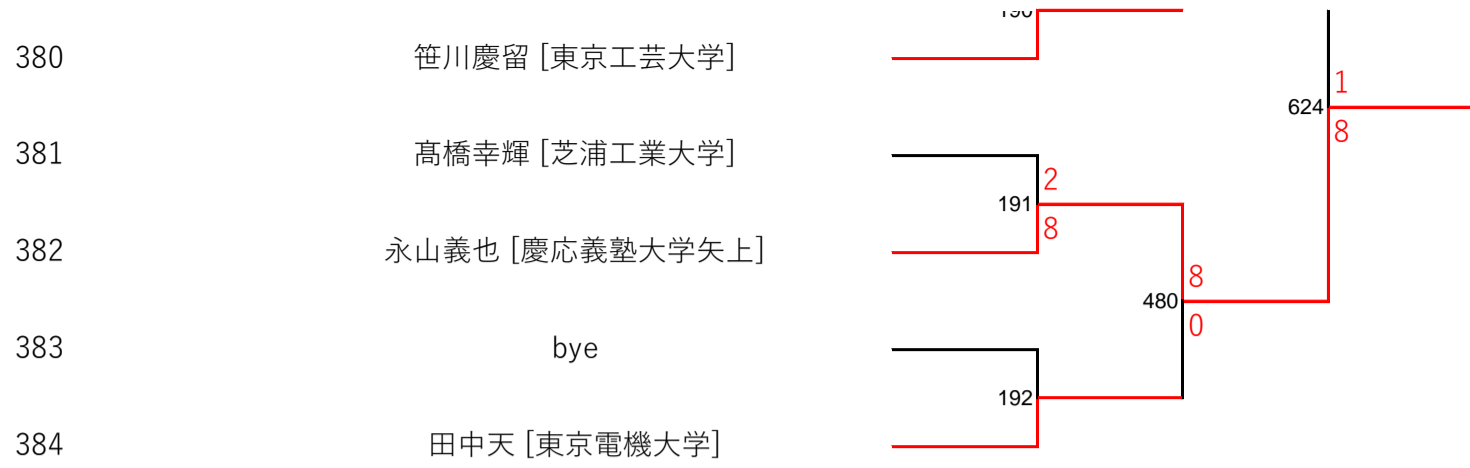

関東理工科大学硬式庭球連盟 個人戦 予選 第13ブロック

ドロー	シード	氏名 [学校名]	1R	2R	3R	SF	F
385	13	原川雅志 [東京都立]					
386		bye					
387		池田陽希 [慶応義塾大学矢上]					
388		bye					
389		松村優成 [東京電機大学]					
390		丸山尚悟 [神奈川工科大学]					
391		bye					
392		市川仁視 [工学院大学]					
393		大島健輔 [日本大学理工学部駿河台]					
394		村山征己 [青山学院大学]					
395		bye					
396		岩井翔一郎 [成蹊大学]					
397		吉井大樹 [芝浦工業大学]					
398		三輪丈琉 [東京電機大学鳩山キャンパス]					
399		bye					
400		石田凜太郎 [早稲田大学]					
401		高階峻太 [電気通信大学]					
402		bye					
403		小山克也 [東京電機大学]					
404		森越然 [東邦大学]					
405		寺本龍平 [東洋大学川越]					
406		柳沼翔 [日本工業大学]					
407		bye					
408		廣田朱音 [東京工芸大学]					
409		関根渉 [芝浦工業大学]					
410		本田拓也 [東京薬科大学]					
411		bye					

ドロー	シード	氏名 [学校名]	1R	2R	3R	SF	F
193							
194							
195							
196							
197							
198							
199							
200							
201							
202							
203							
204							
205							
206							

ドロー	シード	氏名 [学校名]	1R	2R	3R	SF	F
481							
482							
483							
484							
485							
486							
487							
488							
625							
626							
627							
628							
697							
698							
733							

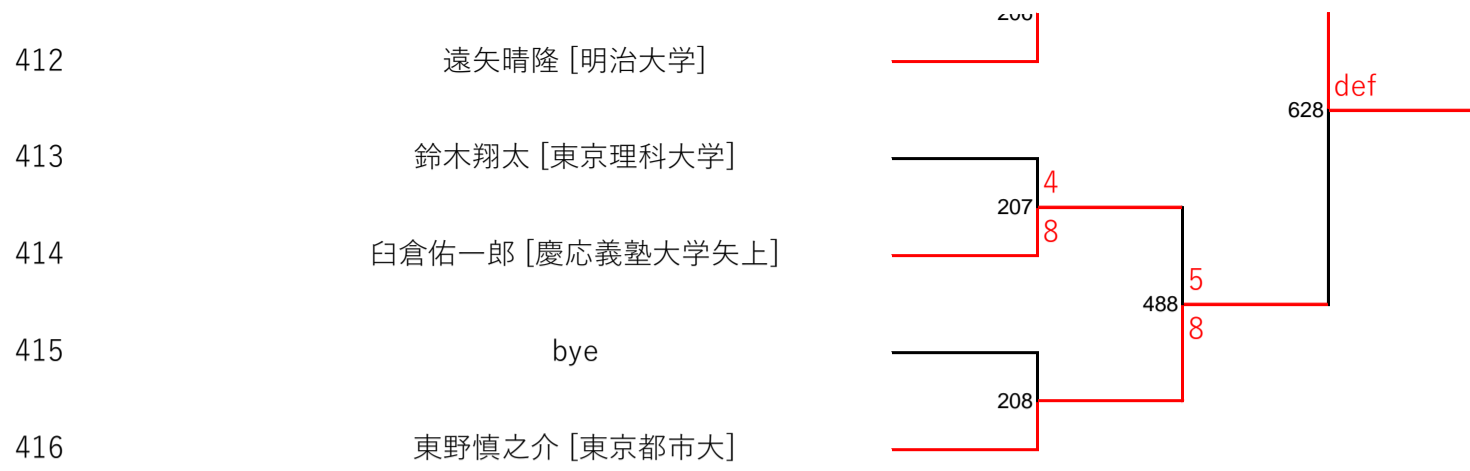

関東理工科大学硬式庭球連盟 個人戦 予選 第14ブロック

ドロー	シード	氏名 [学校名]	1R	2R	3R	SF	F
417	14	鈴木大介 [東京都立]					
418		bye					
419		大桃由己 [東京農工大]					
420		bye					
421		長岡大介 [明治大学]					
422		菅野幾詩 [電気通信大学]					
423		bye					
424		名和陽也 [慶応義塾大学矢上]					
425		高橋遼大 [東京電機大学]					
426		江本龍一 [東京工芸大学]					
427		bye					
428		河野遥斗 [神奈川工科大学]					
429		坂本遼多 [芝浦工業大学]					
430		篁翔太 [東京薬科大学]					
431		bye					
432		大纏佑太 [早稲田大学]					
433		河村恒太 [工学院大学]					
434		bye					
435		新原稜大 [東洋大学川越]					
436		大川祐英 [日本大学工学部駿河台]					
437		丸山優太 [青山学院大学]					
438		大垣拓大 [成蹊大学]					
439		bye					
440		野村憲央 [東京工業大学]					
441		篠原悠汰 [東京電機大学]					
442		佐藤凧 [東邦大学]					
443		bye					

The bracket diagram shows the following progression:

- Round 1 (1R):** Pairs (417, 418) vs (419, 420) with score 209-210; (421, 422) vs (423, 424) with score 211-212; (425, 426) vs (427, 428) with score 213-214; (429, 430) vs (431, 432) with score 215-216; (433, 434) vs (435, 436) with score 217-218; (437, 438) vs (439, 440) with score 219-220; (441, 442) vs (443, 444) with score 221-222.
- Round 2 (2R):** Pairs (417, 418) vs (419, 420) with score 489-490; (425, 426) vs (427, 428) with score 491-492; (433, 434) vs (435, 436) with score 493-494; (437, 438) vs (439, 440) with score 494-495.
- Round 3 (3R):** Pairs (417, 418) vs (425, 426) with score 629-630; (433, 434) vs (437, 438) with score 631-631.
- Semi-Finals (SF):** Pairs (417, 418) vs (433, 434) with score 699-699; (433, 434) vs (437, 438) with score 700-700.
- Final (F):** Pairs (417, 418) vs (433, 434) with score 734-734.

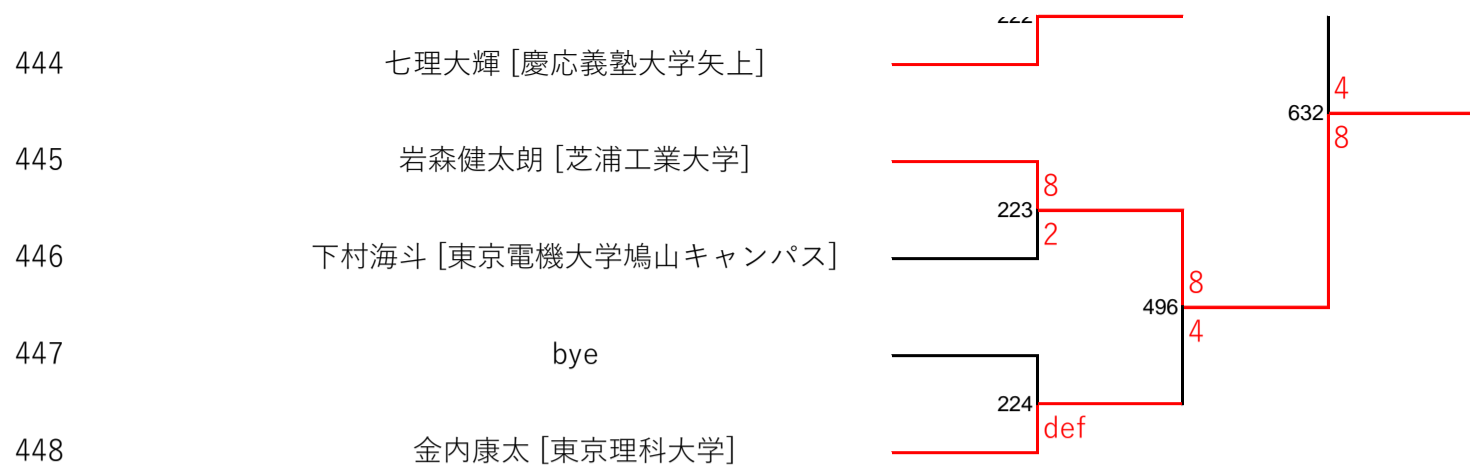

関東理工科大学硬式庭球連盟 個人戦 予選 第15ブロック

ドロー	シード	氏名 [学校名]	1R	2R	3R	SF	F
449	15	福島優 [東京都立]					
450		伊庭義騎 [東京農工大]					
451		菊池晃 [慶応義塾大学矢上]					
452		小林優希 [工学院大学]					
453		bye					
454		前田真輝 [明治大学]					
455		bye					
456		松尾亮祐 [電気通信大学]					
457		鈴木亮 [東京電機大学]					
458		bye					
459		南雄仁 [芝浦工業大学]					
460		bye					
461		加藤遼 [中央大学]					
462		三田悠司 [日本大学生産工学部]					
463		bye					
464		片岡済 [早稲田大学]					
465		秋山奏也 [東京電機大学鳩山キャンパス]					
466		鈴木雄介 [青山学院大学]					
467		bye					
468		小林幸太 [東洋大学川越]					
469		浅野旭暉 [東邦大学]					
470		松本侑久 [東京電機大学]					
471		bye					
472		沼田拓樹 [東京工芸大学]					
473		bye					
474		上田海斗 [芝浦工業大学]					
475		澤井陽生 [東京工業大学]					

ラウンド	対戦相手	スコア
1R	225 vs 226	8-5
1R	227 vs 228	8-7
1R	229 vs 230	8-7
1R	231 vs 232	8-5
1R	233 vs 234	5-8
1R	235 vs 236	4-8
1R	237 vs 238	8-1
2R	497 vs 498	2-8
2R	499 vs 500	8-5
2R	501 vs 502	8-2
2R	503 vs 504	8-1
3R	633 vs 634	8-3
3R	635 vs 636	8-3
SF	701 vs 702	263-620
F	735	67-36(3)

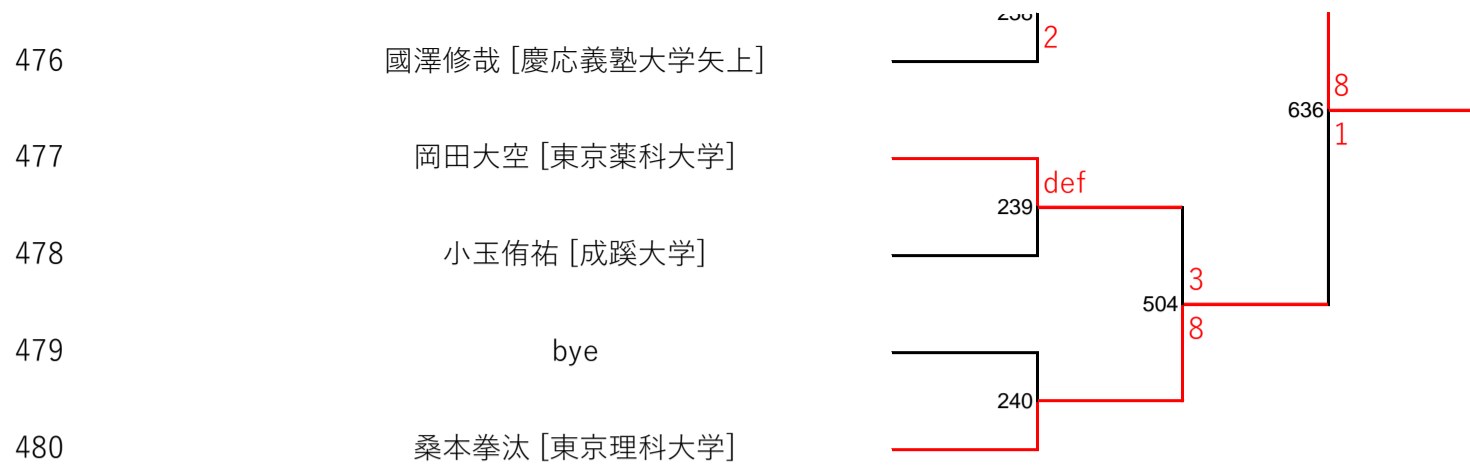

関東理工科大学硬式庭球連盟 個人戦 予選 第16ブロック

ドロー	シード	氏名 [学校名]	1R	2R	3R	SF	F
481	16	鈴木駿佑 [東京農工大]					
482		bye					
483		奥村篤朗 [東京工業大学]					
484		堀江有輝 [青山学院大学]					
485		井上翔太郎 [東邦大学]					
486		吉原和史 [慶応義塾大学矢上]					
487		bye					
488		柏崎秀明 [早稲田大学]					
489		土屋瑞樹 [東京農工大]					
490		bye					
491		菊池勇一郎 [芝浦工業大学]					
492		加藤暢弥 [日本大学生産工学部]					
493		bye					
494		本多陸 [東京工芸大学]					
495		bye					
496		跡部嘉秀 [明治大学]					
497		岩泉日向太 [電気通信大学]					
498		bye					
499		石垣遼 [東京電機大学]					
500		奈倉航太 [東京電機大学鳩山キャンパス]					
501		和田祐史朗 [東京電機大学]					
502		山形健将 [日本大学理工学部習志野]					
503		bye					
504		中村溪 [工学院大学]					
505		高橋幸樹 [慶応義塾大学矢上]					
506		bye					
507		小永吉優志 [芝浦工業大学]					

スコア	ラウンド	勝者	敗者
241	1R	鈴木駿佑	奥村篤朗
242	1R	奥村篤朗	堀江有輝
243	1R	井上翔太郎	吉原和史
244	1R	吉原和史	柏崎秀明
245	1R	土屋瑞樹	菊池勇一郎
246	1R	菊池勇一郎	加藤暢弥
247	1R	本多陸	跡部嘉秀
248	1R	跡部嘉秀	岩泉日向太
249	1R	岩泉日向太	石垣遼
250	1R	石垣遼	奈倉航太
251	1R	和田祐史朗	山形健将
252	1R	山形健将	中村溪
253	1R	高橋幸樹	小永吉優志
254	1R	小永吉優志	bye
505	2R	鈴木駿佑	奥村篤朗
506	2R	奥村篤朗	堀江有輝
507	2R	奥村篤朗	井上翔太郎
508	2R	奥村篤朗	吉原和史
509	2R	奥村篤朗	石垣遼
510	2R	奥村篤朗	山形健将
511	2R	奥村篤朗	小永吉優志
637	3R	奥村篤朗	井上翔太郎
638	3R	奥村篤朗	加藤暢弥
639	3R	奥村篤朗	山形健将
703	SF	奥村篤朗	土屋瑞樹
704	SF	奥村篤朗	高橋幸樹
736	F	奥村篤朗	岩泉日向太

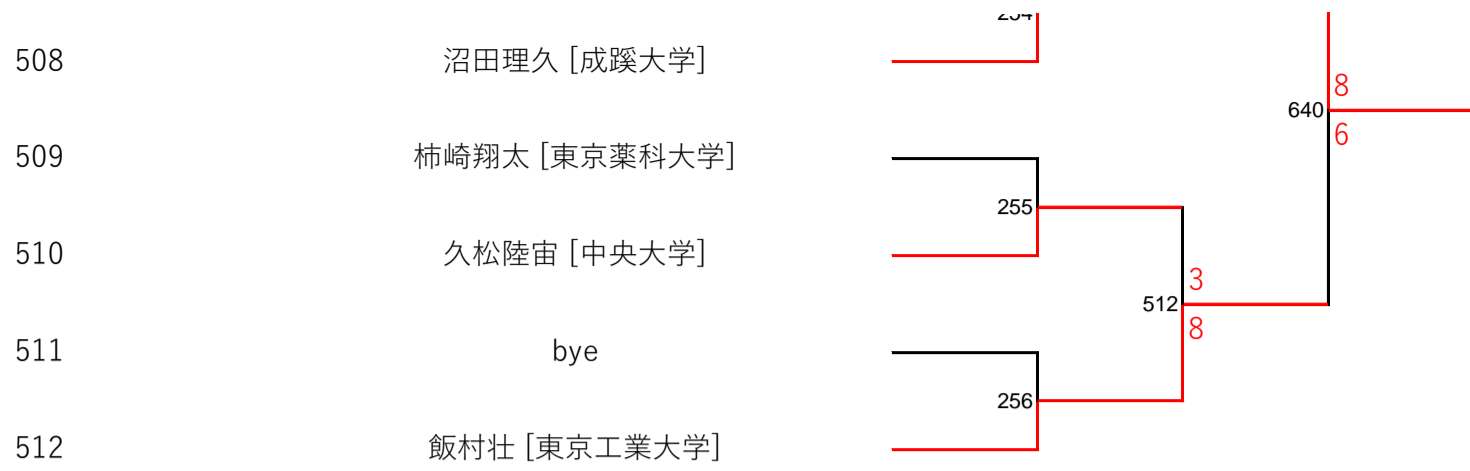

関東理工科大学硬式庭球連盟 個人戦 予選 第17ブロック

ドロー	シード	氏名 [学校名]	1R	2R	3R	SF	F
513	17	島田勝成 [東京農工大]					
514		bye					
515		久貝征一郎 [青山学院大学]					
516		小林圭太 [東京電機大学]					
517		三好健斗 [成蹊大学]					
518		秋保悟志 [芝浦工業大学]					
519		bye					
520		笠井祐飛 [工学院大学]					
521		及川喜生 [慶応義塾大学矢上]					
522		bye					
523		生井浩太 [中央大学]					
524		bye					
525		杉澤我空 [東京工芸大学]					
526		宮下歩武 [日本大学理工学部習志野]					
527		bye					
528		佐藤功基 [東京農工大]					
529		藤本浩太郎 [早稲田大学]					
530		bye					
531		石井優樹 [東邦大学]					
532		増子遼 [東京薬科大学]					
533		bye					
534		嶋田匠 [慶応義塾大学矢上]					
535		bye					
536		高田直樹 [電気通信大学]					
537		郡山陸 [明治大学]					
538		水野涼正 [東京電機大学鳩山キャンパス]					
539		渡辺清嵩 [芝浦工業大学]					

ドロー	シード	氏名 [学校名]	1R	2R	3R	SF	F
513	17	島田勝成 [東京農工大]	257				
514		bye					
515		久貝征一郎 [青山学院大学]	258				
516		小林圭太 [東京電機大学]					
517		三好健斗 [成蹊大学]	259				
518		秋保悟志 [芝浦工業大学]					
519		bye					
520		笠井祐飛 [工学院大学]	260				
521		及川喜生 [慶応義塾大学矢上]	261				
522		bye					
523		生井浩太 [中央大学]	262				
524		bye					
525		杉澤我空 [東京工芸大学]	263				
526		宮下歩武 [日本大学理工学部習志野]					
527		bye					
528		佐藤功基 [東京農工大]	264				
529		藤本浩太郎 [早稲田大学]	265				
530		bye					
531		石井優樹 [東邦大学]	266				
532		増子遼 [東京薬科大学]					
533		bye					
534		嶋田匠 [慶応義塾大学矢上]	267				
535		bye					
536		高田直樹 [電気通信大学]	268				
537		郡山陸 [明治大学]	269				
538		水野涼正 [東京電機大学鳩山キャンパス]					
539		渡辺清嵩 [芝浦工業大学]	270				

ドロー	シード	氏名 [学校名]	1R	2R	3R	SF	F
513	17	島田勝成 [東京農工大]					
514		bye					
515		久貝征一郎 [青山学院大学]					
516		小林圭太 [東京電機大学]					
517		三好健斗 [成蹊大学]					
518		秋保悟志 [芝浦工業大学]					
519		bye					
520		笠井祐飛 [工学院大学]					
521		及川喜生 [慶応義塾大学矢上]					
522		bye					
523		生井浩太 [中央大学]					
524		bye					
525		杉澤我空 [東京工芸大学]					
526		宮下歩武 [日本大学理工学部習志野]					
527		bye					
528		佐藤功基 [東京農工大]					
529		藤本浩太郎 [早稲田大学]					
530		bye					
531		石井優樹 [東邦大学]					
532		増子遼 [東京薬科大学]					
533		bye					
534		嶋田匠 [慶応義塾大学矢上]					
535		bye					
536		高田直樹 [電気通信大学]					
537		郡山陸 [明治大学]					
538		水野涼正 [東京電機大学鳩山キャンパス]					
539		渡辺清嵩 [芝浦工業大学]					

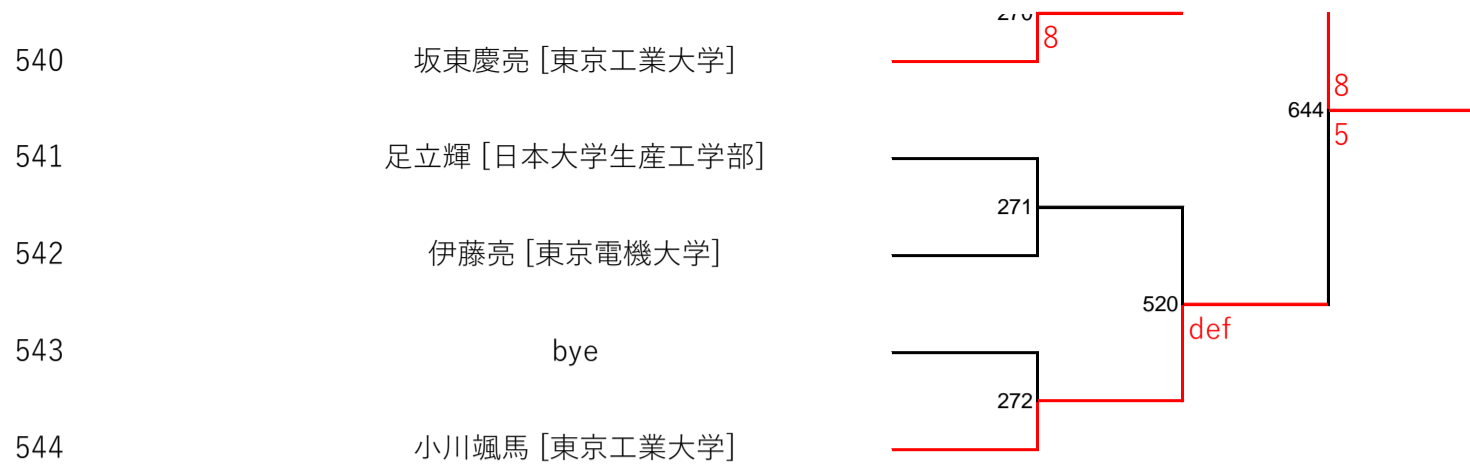

関東理工科大学硬式庭球連盟 個人戦 予選 第18ブロック

ドロー	シード	氏名 [学校名]	1R	2R	3R	SF	F
545	18	高木春翔 [慶応義塾大学矢上]					
546		bye					
547		水野尊 [東京工業大学]					
548		宮里亮 [東京理科大学]					
549		bye					
550		青木優道 [東京電機大学]					
551		田中翔一郎 [日本大学生産工学部]					
552		本田嵩明 [電気通信大学]					
553		吉原瑞季 [工学院大学]					
554		bye					
555		中澤康介 [芝浦工業大学]					
556		大山准 [青山学院大学]					
557		bye					
558		尾迫謙造 [慶応義塾大学矢上]					
559		大野颯太 [東京電機大学鳩山キャンパス]					
560		原遼太郎 [東京農工大]					
561		佐合孝仁 [早稲田大学]					
562		bye					
563		中村文哉 [慶応義塾大学矢上]					
564		片見航汰 [成蹊大学]					
565		bye					
566		山口達人 [芝浦工業大学]					
567		佐々木大陸 [日本大学理工学部習志野]					
568		鷺見旺亮 [明治大学]					
569		bye					
570		櫻井滉 [東京工芸大学]					
571		bye					

ドロー	シード	氏名 [学校名]	1R	2R	3R	SF	F
545	18	高木春翔 [慶応義塾大学矢上]					
546		bye					
547		水野尊 [東京工業大学]					
548		宮里亮 [東京理科大学]					
549		bye					
550		青木優道 [東京電機大学]					
551		田中翔一郎 [日本大学生産工学部]					
552		本田嵩明 [電気通信大学]					
553		吉原瑞季 [工学院大学]					
554		bye					
555		中澤康介 [芝浦工業大学]					
556		大山准 [青山学院大学]					
557		bye					
558		尾迫謙造 [慶応義塾大学矢上]					
559		大野颯太 [東京電機大学鳩山キャンパス]					
560		原遼太郎 [東京農工大]					
561		佐合孝仁 [早稲田大学]					
562		bye					
563		中村文哉 [慶応義塾大学矢上]					
564		片見航汰 [成蹊大学]					
565		bye					
566		山口達人 [芝浦工業大学]					
567		佐々木大陸 [日本大学理工学部習志野]					
568		鷺見旺亮 [明治大学]					
569		bye					
570		櫻井滉 [東京工芸大学]					
571		bye					

572 長尾一哉 [東京電機大学]
573 中田智輝 [中央大学]
574 岸栄人 [東邦大学]
575 bye
576 小林凜太郎 [東京工業大学]

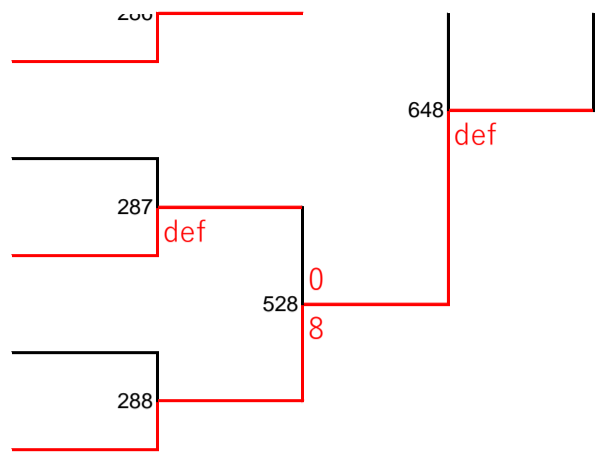

関東理工科大学硬式庭球連盟 個人戦 予選 第19ブロック

ドロー	シード	氏名 [学校名]	1R	2R	3R	SF	F
577	19	村上遼 [東京都市大]					
578		bye					
579		吉田莉琉 [日本大学工学部習志野]					
580		町田悠生 [早稲田大学]					
581		bye					
582		竹中庸人 [明治大学]					
583		井出亮太郎 [中央大学]					
584		桶川連 [慶応義塾大学矢上]					
585		bye					
586		和田青己 [芝浦工業大学]					
587		篠原虎太郎 [成蹊大学]					
588		佐田和哉 [東邦大学]					
589		bye					
590		平澤健吾 [東京電機大学]					
591		bye					
592		吉岡暖 [電気通信大学]					
593		小牧朔太郎 [横浜薬科大学]					
594		石黒達也 [青山学院大学]					
595		高橋凜 [東京工芸大学]					
596		bye					
597		村口拓海 [東京電機大学鳩山キャンパス]					
598		山田虎人 [東京工業大学]					
599		菅野雄太 [芝浦工業大学]					
600		bye					
601		石田康稀 [東京農工大]					
602		bye					
603		井久保公太 [東京理科大学]					

ラウンド	対戦相手	スコア
1R	村上遼 vs 吉田莉琉	289
1R	町田悠生 vs 竹中庸人	290
1R	井出亮太郎 vs 桶川連	292
1R	和田青己 vs 篠原虎太郎	293
1R	平澤健吾 vs 佐田和哉	294
1R	吉岡暖 vs 小牧朔太郎	295
1R	石黒達也 vs 高橋凜	297
1R	村口拓海 vs 山田虎人	299
1R	菅野雄太 vs 石田康稀	300
1R	井久保公太 vs 石田康稀	301
2R	村上遼 vs 町田悠生	529
2R	井出亮太郎 vs 桶川連	530
2R	和田青己 vs 篠原虎太郎	531
2R	平澤健吾 vs 吉岡暖	532
2R	石黒達也 vs 高橋凜	533
2R	村口拓海 vs 山田虎人	534
2R	井久保公太 vs 石田康稀	535
3R	村上遼 vs 井出亮太郎	649
3R	和田青己 vs 平澤健吾	650
3R	石黒達也 vs 村口拓海	651
3R	井久保公太 vs 石田康稀	651
SF	村上遼 vs 和田青己	66 / 24
SF	石黒達也 vs 井久保公太	3 / 8
SF	井出亮太郎 vs 石田康稀	2 / 8
SF	石田康稀 vs 井久保公太	1 / 8
F	村上遼 vs 石黒達也	739
F	井出亮太郎 vs 石田康稀	710

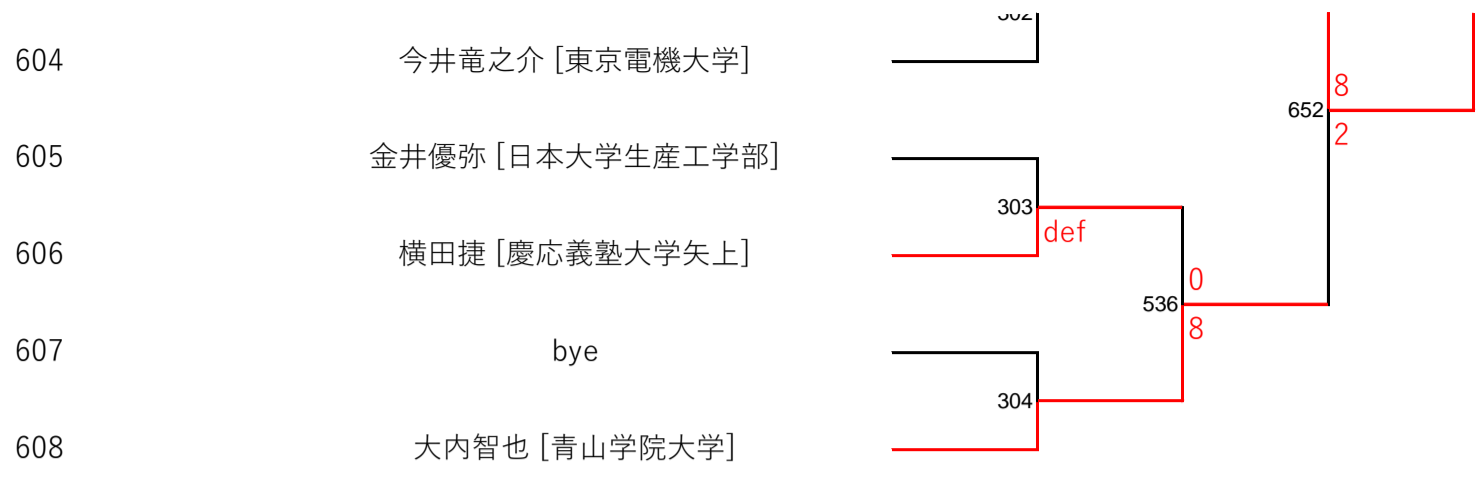

関東理工科大学硬式庭球連盟 個人戦 予選 第20ブロック

ドロー	シード	氏名 [学校名]	1R	2R	3R	SF	F
609	20	横野亮 [東京都市大]					
610		bye					
611		澤井優希 [東京工科大学]					
612		高田優介 [東京電機大学鳩山キャンパス]					
613		梁島大祐 [東京農工大]					
614		新野敬士 [東京電機大学]					
615		大野公輝 [慶応義塾大学矢上]					
616		bye					
617		左古善太郎 [芝浦工業大学]					
618		長沢優希 [青山学院大学]					
619		小林駿介 [東京工業大学]					
620		百村慎之介 [日本大学工学部習志野]					
621		bye					
622		山田悠伊 [東京理科大学]					
623		板橋啓太 [東邦大学]					
624		山崎隆太郎 [明治大学]					
625		馬場拓海 [工学院大学]					
626		bye					
627		齊木勇斗 [東京電機大学]					
628		bye					
629		皆川将毅 [日本獣医生命科学大学]					
630		bye					
631		bye					
632		穂谷野陸 [芝浦工業大学]					
633		岡庭優也 [東京電機大学]					
634		高橋怜希 [慶応義塾大学矢上]					
635		bye					

ドロー	シード	氏名 [学校名]	1R	2R	3R	SF	F
609	20	横野亮 [東京都市大]					
610		bye					
611		澤井優希 [東京工科大学]					
612		高田優介 [東京電機大学鳩山キャンパス]					
613		梁島大祐 [東京農工大]					
614		新野敬士 [東京電機大学]					
615		大野公輝 [慶応義塾大学矢上]					
616		bye					
617		左古善太郎 [芝浦工業大学]					
618		長沢優希 [青山学院大学]					
619		小林駿介 [東京工業大学]					
620		百村慎之介 [日本大学工学部習志野]					
621		bye					
622		山田悠伊 [東京理科大学]					
623		板橋啓太 [東邦大学]					
624		山崎隆太郎 [明治大学]					
625		馬場拓海 [工学院大学]					
626		bye					
627		齊木勇斗 [東京電機大学]					
628		bye					
629		皆川将毅 [日本獣医生命科学大学]					
630		bye					
631		bye					
632		穂谷野陸 [芝浦工業大学]					
633		岡庭優也 [東京電機大学]					
634		高橋怜希 [慶応義塾大学矢上]					
635		bye					

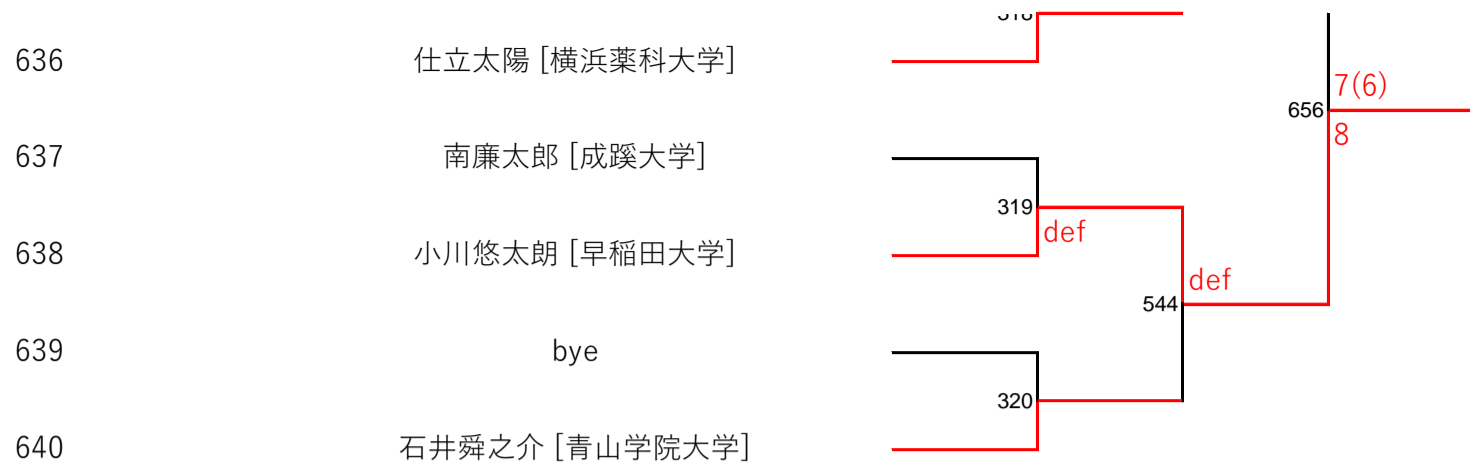

関東理工科大学硬式庭球連盟 個人戦 予選 第21ブロック

ドロー	シード	氏名 [学校名]	1R	2R	3R	SF	F
641	21	山崎英信 [東京工業大学]					
642		bye					
643		平野慎之助 [慶応義塾大学矢上]					
644		綿谷彰悟 [東京電機大学鳩山キャンパス]					
645		岩島昌也 [東京工業大学]					
646		辻尚吾 [東京工科大学]					
647		森川志温 [日本獣医生命科学大学]					
648		柴岡祐真 [明治大学]					
649		鈴木太陽 [芝浦工業大学]					
650		bye					
651		bye					
652		國本潤 [東京理科大学]					
653		bye					
654		塚本力樹 [東京電機大学]					
655		bye					
656		星野敦紀 [東京農工大]					
657		池田璃史 [早稲田大学]					
658		市川大空人 [東京電機大学]					
659		石橋青空 [慶応義塾大学矢上]					
660		bye					
661		榎康宏 [青山学院大学]					
662		五木田晃一 [東邦大学]					
663		bye					
664		塩崎浩人 [工学院大学]					
665		花原智輝 [横浜薬科大学]					
666		吉田綺羅 [成蹊大学]					
667		bye					

The bracket diagram illustrates the following progression:

- Round 1 (1R):** 32 players are paired into 16 matches. Match numbers range from 321 to 334.
- Round 2 (2R):** 16 winners advance. Match numbers range from 545 to 551.
- Round 3 (3R):** 8 winners advance. Match numbers range from 657 to 659.
- Semi-Finals (SF):** 4 winners advance. Match numbers are 713 and 714.
- Final (F):** 2 winners advance. Match number is 741.

Final scores and results for the final match (741):

- Winner: 66 (66-32)
- Runner-up: 32

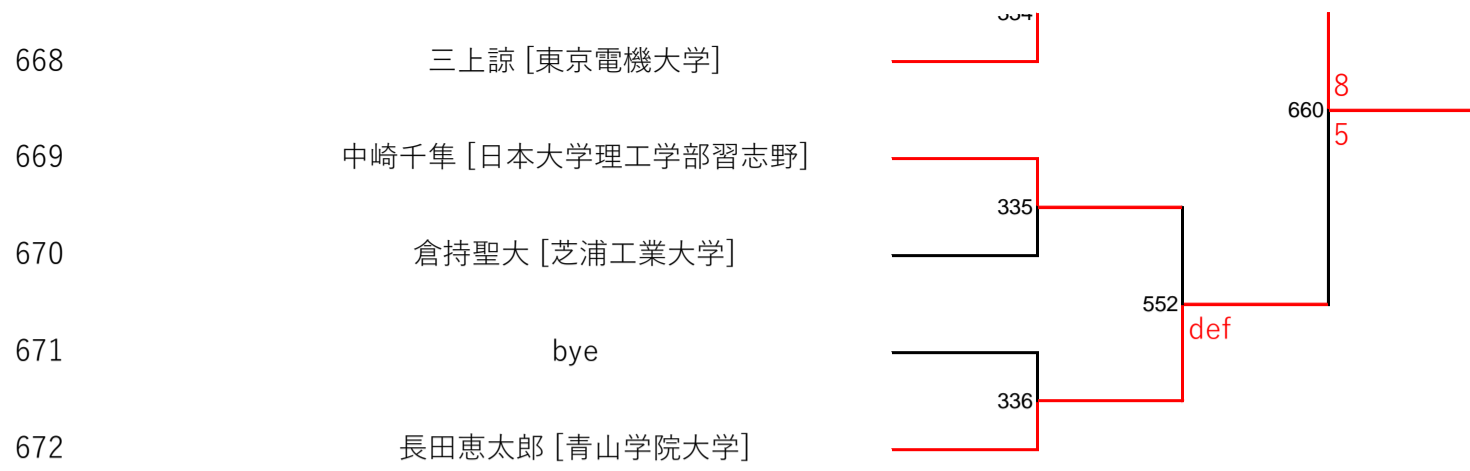

関東理工科大学硬式庭球連盟 個人戦 予選 第22ブロック

ドロー	シード	氏名 [学校名]	1R	2R	3R	SF	F
673	22	加地竜也 [青山学院大学]					
674		bye					
675		関口樹 [慶応義塾大学矢上]					
676		井坂亘明 [東京電機大学]					
677		平川健三郎 [東京農工大]					
678		bye					
679		東野奨平 [芝浦工業大学]					
680		富永将太 [成蹊大学]					
681		長谷川誠 [明治大学]					
682		bye					
683		新屋祐斗 [東京工科大学]					
684		藤崎知輝 [日本大学理工学部習志野]					
685		鈴木伊織 [早稲田大学]					
686		五月女仁 [東京電機大学鳩山キャンパス]					
687		bye					
688		増井伊織 [東京工業大学]					
689		bye					
690		今村実祥 [東邦大学]					
691		bye					
692		眞田航太郎 [東京理科大学]					
693		関優志 [法政大学]					
694		土井琳太郎 [東京都市大]					
695		bye					
696		堺大誠 [芝浦工業大学]					
697		一色凌介 [工学院大学]					
698		bye					
699		角田直樹 [青山学院大学]					

ドロー	シード	氏名 [学校名]	1R	2R	3R	SF	F
673	22	加地竜也 [青山学院大学]					
674		bye					
675		関口樹 [慶応義塾大学矢上]					
676		井坂亘明 [東京電機大学]					
677		平川健三郎 [東京農工大]					
678		bye					
679		東野奨平 [芝浦工業大学]					
680		富永将太 [成蹊大学]					
681		長谷川誠 [明治大学]					
682		bye					
683		新屋祐斗 [東京工科大学]					
684		藤崎知輝 [日本大学理工学部習志野]					
685		鈴木伊織 [早稲田大学]					
686		五月女仁 [東京電機大学鳩山キャンパス]					
687		bye					
688		増井伊織 [東京工業大学]					
689		bye					
690		今村実祥 [東邦大学]					
691		bye					
692		眞田航太郎 [東京理科大学]					
693		関優志 [法政大学]					
694		土井琳太郎 [東京都市大]					
695		bye					
696		堺大誠 [芝浦工業大学]					
697		一色凌介 [工学院大学]					
698		bye					
699		角田直樹 [青山学院大学]					

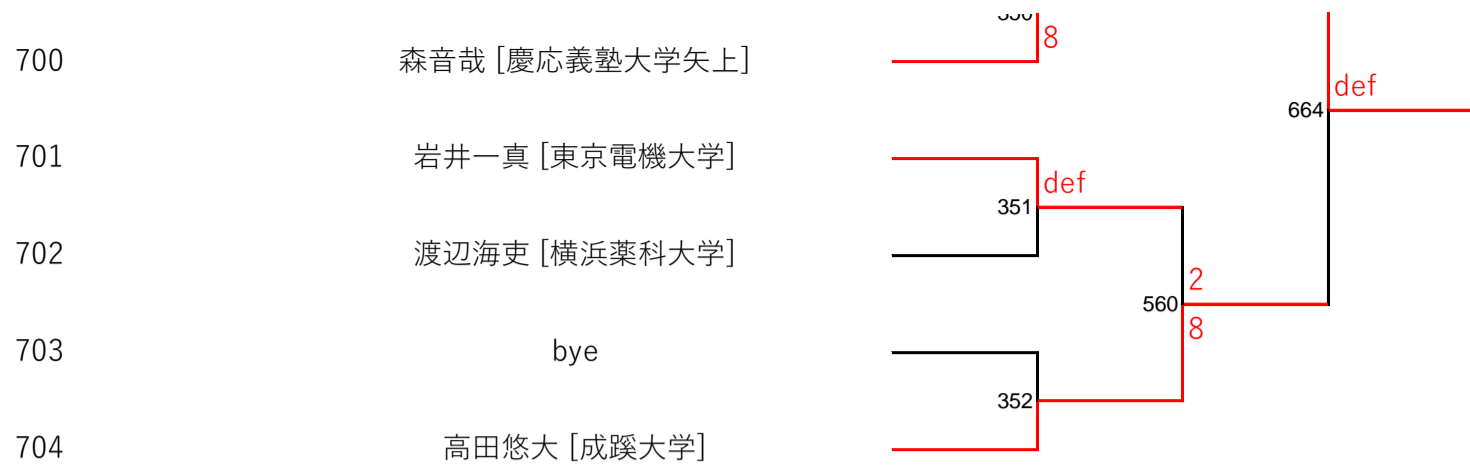

関東理工科大学硬式庭球連盟 個人戦 予選 第23ブロック

ドロー	シード	氏名 [学校名]	1R	2R	3R	SF	F
705	23	遠藤祐宇音 [早稲田大学]					
706		bye					
707		西村凌真 [東洋大学川越]					
708		早川宗登 [工学院大学]					
709		佐藤巧都 [芝浦工業大学]					
710		児嶋遥人 [青山学院大学]					
711		bye					
712		田中輝 [東京農工大]					
713		最上尚紀 [慶応義塾大学矢上]					
714		武田航大 [東京電機大学]					
715		中畑敦貴 [日本大学理工学部習志野]					
716		bye					
717		湯原諒 [明治大学]					
718		小笠原唯人 [成蹊大学]					
719		鈴木真哉 [東京都市大]					
720		bye					
721		鶴岡白露 [東京理科大学]					
722		bye					
723		武重幸輝 [東京工業大学]					
724		bye					
725		寺岡駿弥 [東京電機大学]					
726		bye					
727		bye					
728		渡丸宙輝 [芝浦工業大学]					
729		劉俊甫 [慶応義塾大学矢上]					
730		大井楽登 [東京工科大学]					
731		山下樹 [法政大学]					

Round	Match	Score
1R	353	354
1R	355	356
1R	357	358
1R	359	360
1R	361	362
1R	363	364
1R	365	366
2R	561	562
2R	563	564
2R	565	566
2R	567	
3R	665	666
3R	667	
SF	717	718
F	743	

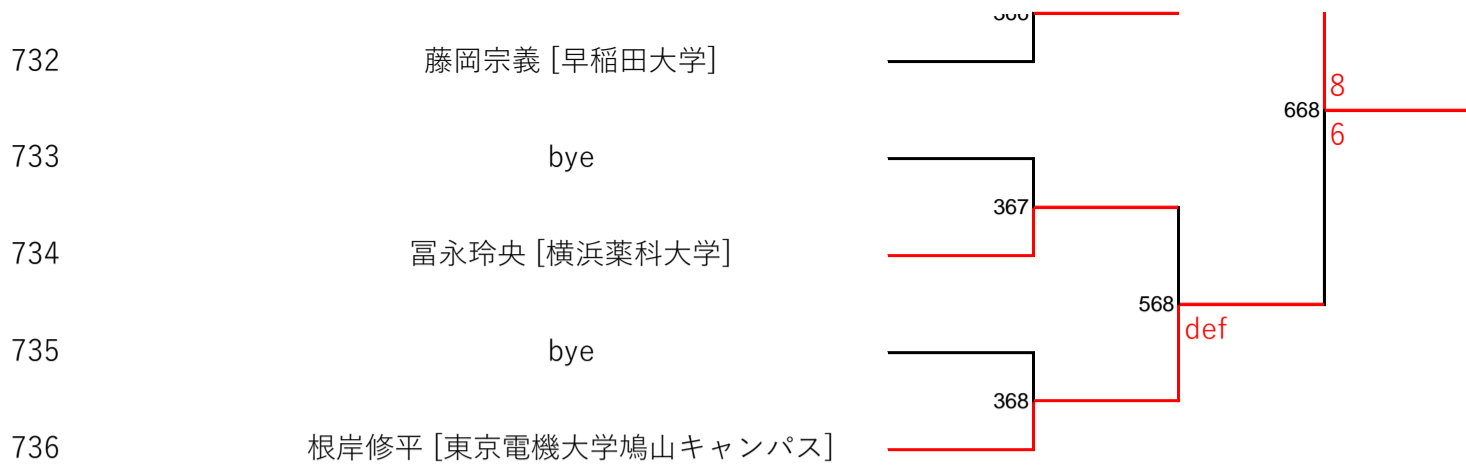

関東理工科大学硬式庭球連盟 個人戦 予選 第24ブロック

