

関東理工科大学硬式庭球連盟 個人戦 予選 第1ブロック 男子ダブルス

ドロウ	シード	氏名	大学	1R	2R	3R	4R	sf	f
1	1	内村拓実 瀧川開仁	成蹊大学						
2		bye							
3		bye							
4		bye							
5		宮澤玲二 川上遼	玉川大学						
6		bye							
7		bye				DEF			
8		竹澤 弘都 寺門 悠樹	東京電機大学工学部			DEF			
9		瓦谷佳之 近藤雄一	東京電機大学理工学部					8	0
10		bye							
11		bye			0	8			
12		高橋 友登 長山 哲也	東洋大学				1	8	
13		武元 憲将 関 勇人	慶應義塾大学						
14		bye			1	8			
15		bye							
16		石浜 椋 相原将人	芝浦工業大学					4 7 6	
17		植木靖也 永山智哉	工学院大学					6 6(4) 4	
18		bye				DEF			
19		bye							
20		横村 優太 水落 拓海	東京工業大学				8		
21		bye					5		
22		飯野雄太 齋藤航	東京薬科大学						
23		植田 圭介 加登 遼典	東京理科大学			DEF			
24		bye						8	
25		bye						4	
26		大城 秀 萩原 由宇	千葉工業大学			DEF			
27		bye							
28		鳩原 航大 島崎 峻人	東京電機大学工学部				2		
29		bye					8		
30		bye							
31		bye							
32	32	小野寺優輝 中世憲吾	法政大						
33	17	長江貴弘 林由貴寿	慶應義塾大学						1 1
34		bye							6 6
35		bye							
36		bye							
37		遊部 智大 検見崎 誠	東京工業大学				DEF		
38		bye					DEF		
39		bye							
40		片山弘樹 木村輝	杏林					8	
41		近藤将人 近嵐匠	東京農工大学					2	
42		bye							
43		bye					DEF		
44		山田 祥也 倉橋 政也	東京工科大学				5		
45		伊藤慶紀 川崎篤成	北里大学				8		
46		bye							
47		bye					DEF		
48		河原 世弥 中川 優輝	神奈川工科大学					6 4 6	
49		浅見陸 小池祐太郎	電気通信大学					4 6 1	
50		bye							
51		bye				DEF			
52		田中 良樹 加藤 正悟	東京電機大学工学部				8(8)		
53		bye					9		
54		大島 悠暉 熊坂 昂之輔	東京理科大学			8			
55		西拓実 梅森大揮	東京海洋大学			1			
56		bye						2	
57		bye						8	
58		江村航紀 白崎駿弥	東京電機大学理工学部			3			
59		bye				8			
60		岡本 朝弥 佐藤 健太	慶應義塾大学				6		
61		bye					8		
62		bye							
63		bye							
64	16	井上侑紀 榎本陸	東京都市大学						

関東理工科大学硬式庭球連盟 個人戦 予選 第2ブロック

ドロウ	シード	氏名	大学	1R	2R	3R	4R	sf	f
65	2	益守雄大 新井修平	工学院大学						
66		bye							
67		bye							

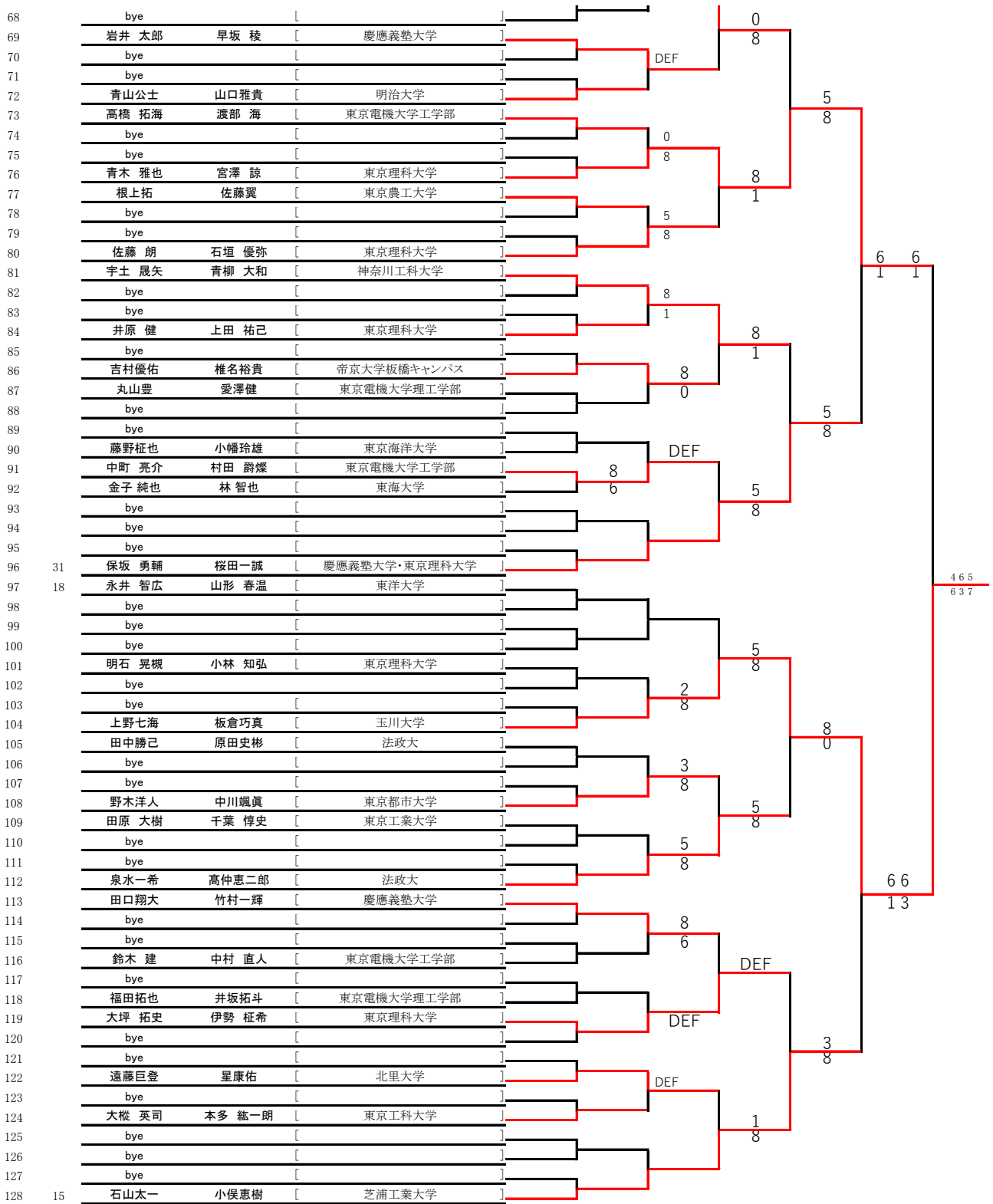

関東理工科大学硬式庭球連盟 個人戦 予選 第3ブロック

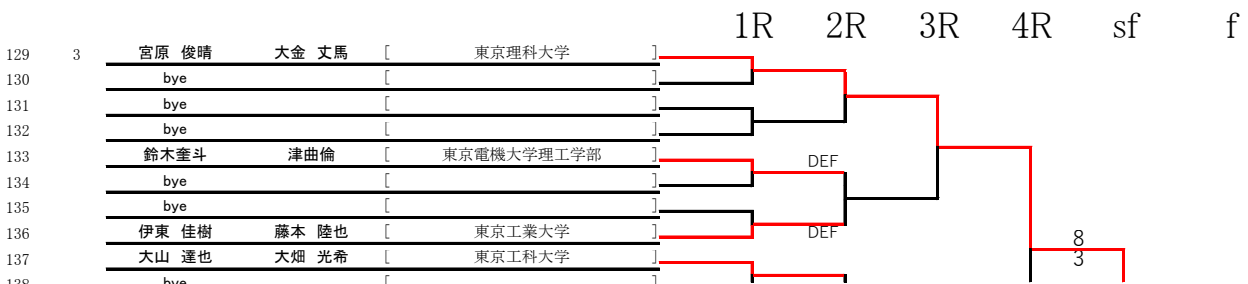

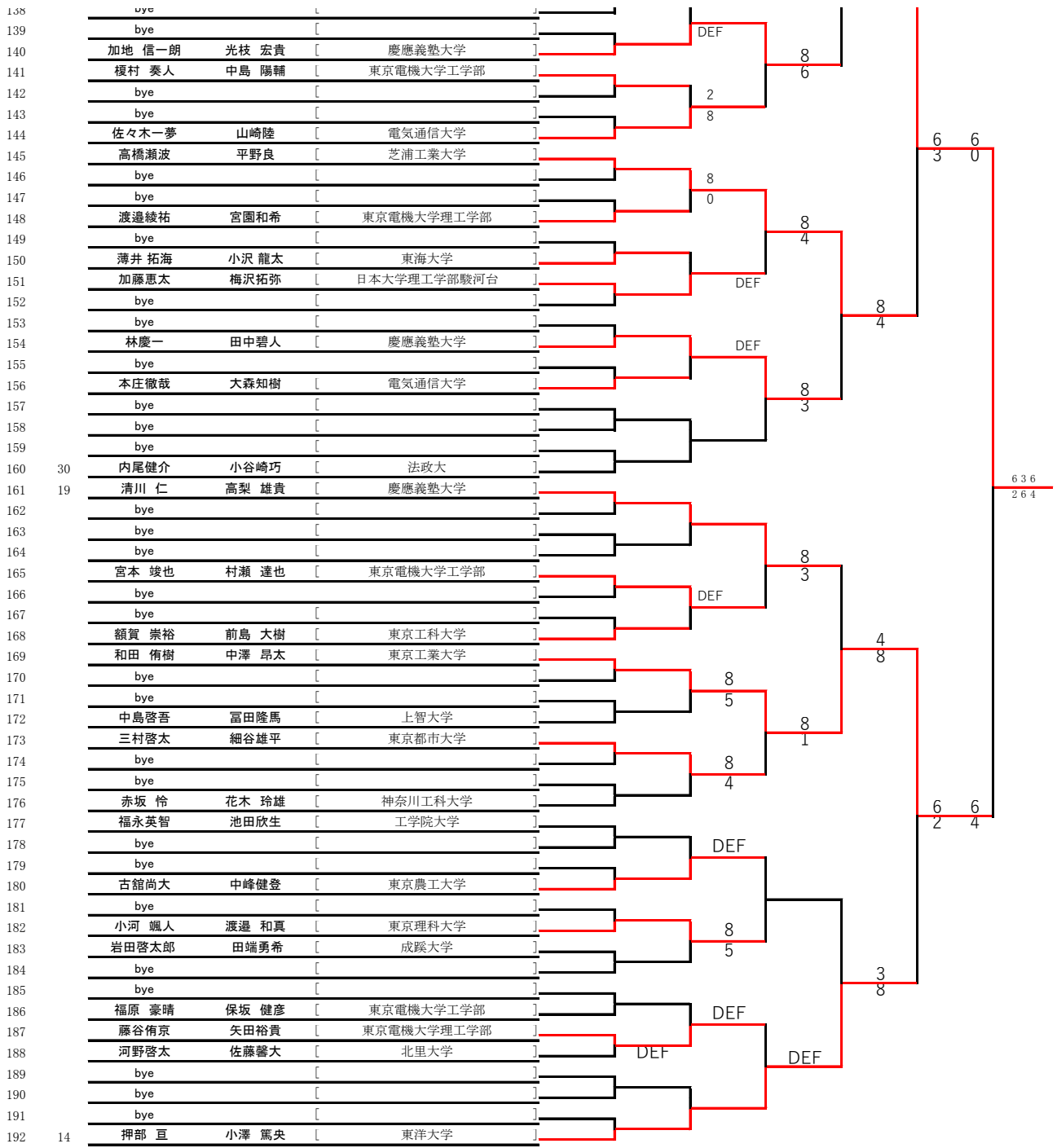

関東理工科大学硬式庭球連盟 個人戦 予選 第4ブロック

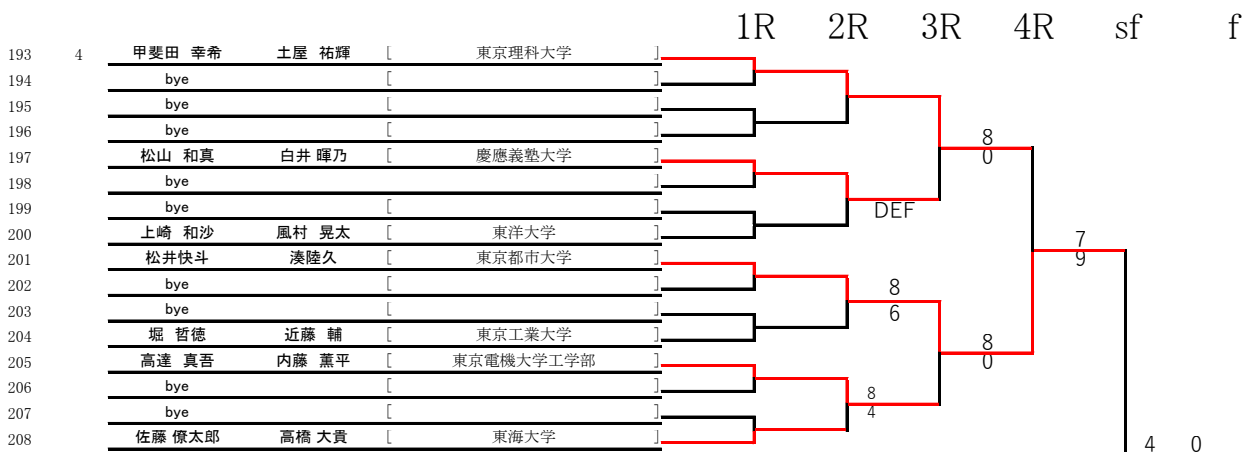

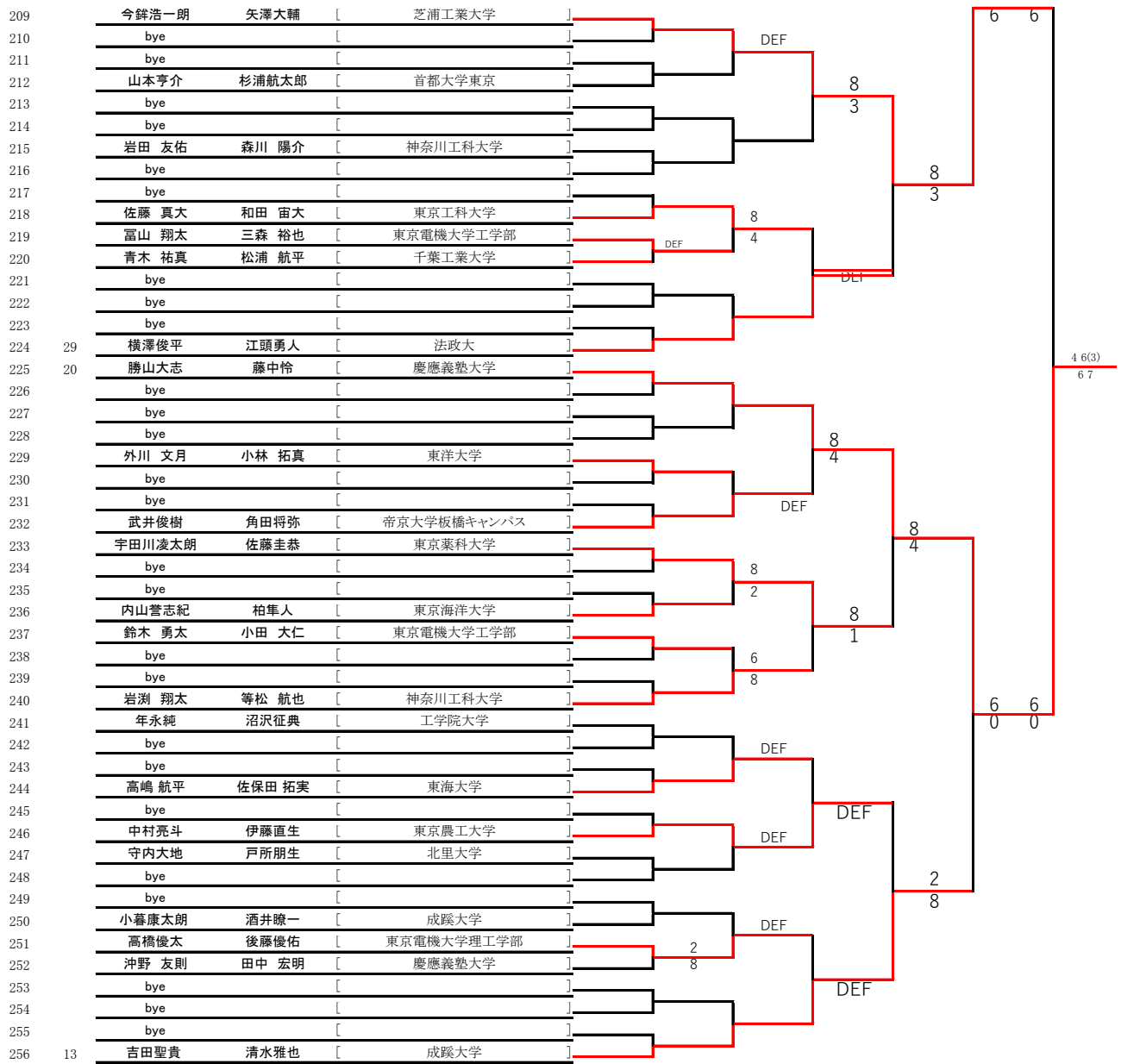

関東理工科大学硬式庭球連盟 個人戦 予選 第5ブロック

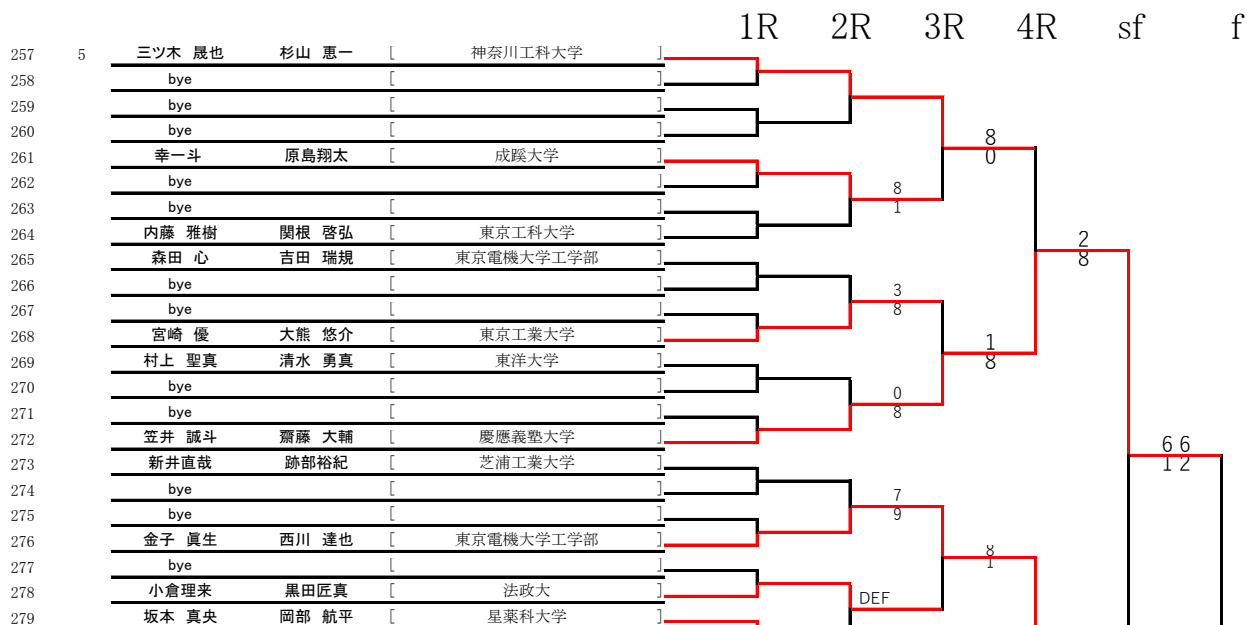

280			bye	[]		
281			bye	[]		
282			牧野創太		三村裕人	[東京農工大学
283			bye	[]		
284			砂原恵太		花光弘樹	[東京電機大学理工学部
285			bye	[]		
286			bye	[]		
287			bye	[]		
288	28		齊藤 優太		中村 真人	[東京理科大学
289	21		重田 隼也		野沢 啓人	[慶應義塾大学
290			bye	[]		
291			bye	[]		
292			bye	[]		
293			bye	[]		
294			梅川 拓弥		鈴木 大亮	[東京電機大学工学部
295			bye	[]		
296			大杉裕之介		盛岡航海	[芝浦工業大学
297			木下翔貴		宮本健太	[工学院大学
298			bye	[]		
299			bye	[]		
300			船越寛		角屋勇佑	[東京農工大学
301			今泉 健汰		石井 大資	[東洋大学
302			bye	[]		
303			bye	[]		
304			佐藤武蔵		宮下大勇	[北里大学
305			堤純一		山内慧	[東京海洋大学
306			bye	[]		
307			bye	[]		
308			安達 圭祐		滝口 景伍	[東京電機大学工学部
309			bye	[]		
310			若林優樹		山本大貴	[首都大学東京
311			深町駿		野尻春太郎	[東京電機大学理工学部
312			bye	[]		
313			bye	[]		
314			城間 裕太		井口 諒	[東京理科大学
315			bye	[]		
316			柏木 陽介		高橋 尚央	[慶應義塾大学
317			bye	[]		
318			bye	[]		
319			bye	[]		
320	12		鈴木優希		伴康太郎	#	東京都市大学

8
9

8
1

3
8

6
7
4

8
3

8
4

6
8

1
8

6
6
0
4

8
4

3
8

6
8

8
1

DEF

DEF

関東理工科大学硬式庭球連盟 個人戦 予選 第6ブロック

		1R	2R	3R	4R	sf	f
321	6	吉田光宏		大倉康平	#	電気通信大学	
322		bye	[]			
323		bye	[]			
324		bye	[]			
325		永井太平		福田太雅	[東京農工大学	
326		bye	[]			
327		bye	[]			
328		安藤 輝明		市川 諒	[千葉工業大学	
329		本田 風海		武田 知也	[東洋大学	
330		bye	[]			
331		bye	[]			
332		高橋 亮哉		村田 智哉	[東京電機大学工学部	
333		熊笹御堂凌佑		中田健太	[東京海洋大学	
334		bye	[]			
335		bye	[]			
336		齊藤 将之		佐々木 健太	[東京理科大学	
337		村田 謙介		宮本 碧	[慶應義塾大学	
338		bye	[]			
339		bye	[]			
340		西尾慎二		平山大起	[青山学院大学	
341		bye	[]			
342		入澤智之		大和直記	[法政大	
343		磯田 聖人		小林 雅洋	[東京工科大学	
344		bye	[]			
345		bye	[]			
346		関能 大器		堀井 健太郎	[東京理科大学	
347		bye	[]			
348		三好潤		加藤啓太	[東京農工大学	
349		bye	[]			
350		bye	[]			

6
8

3
8

6
8

8
4

4
8

DEF

6
3
7
6

4
8

DEF

8
3

DEF

DEF

DEF

DEF

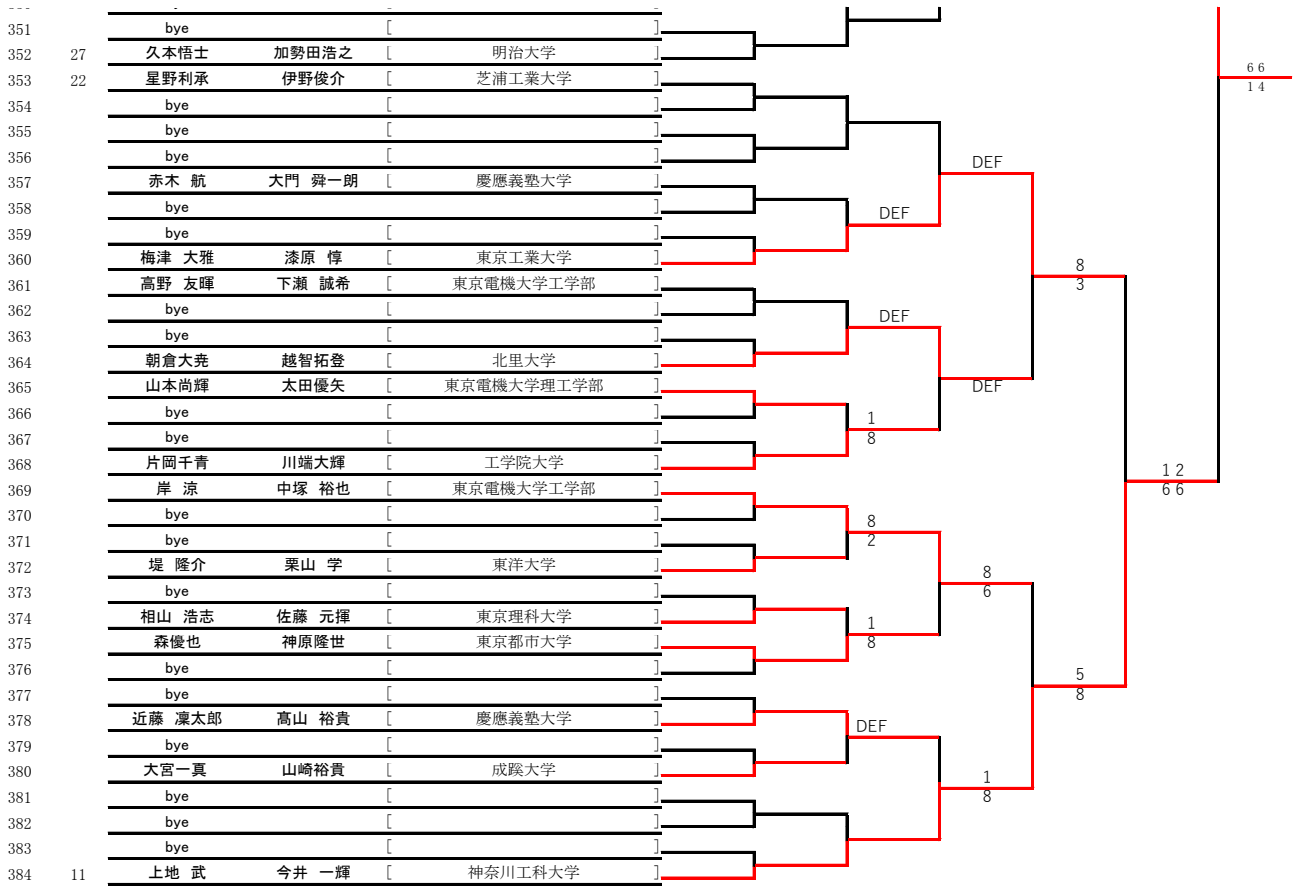

関東理工科大学硬式庭球連盟 個人戦 予選 第7ブロック

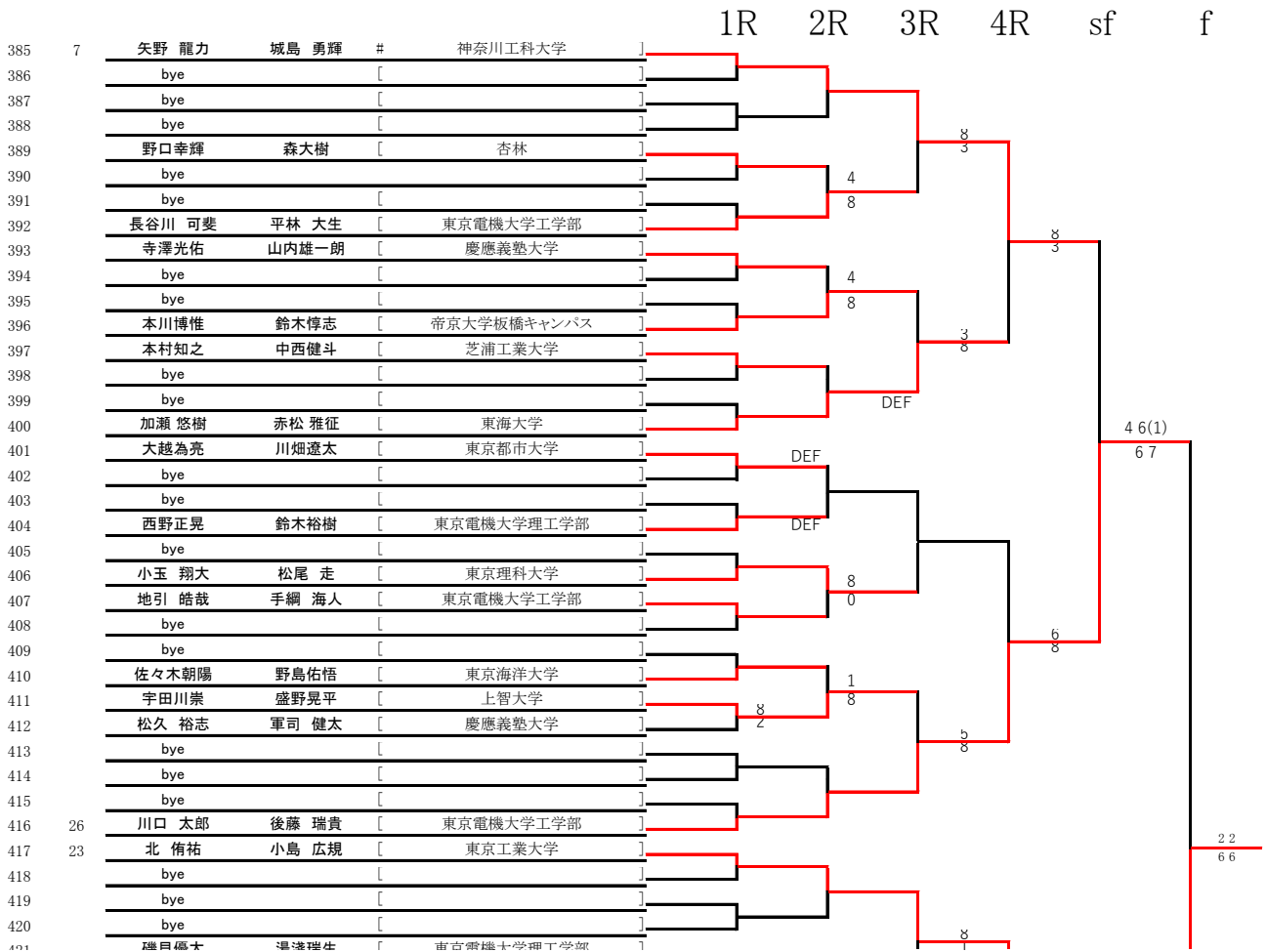

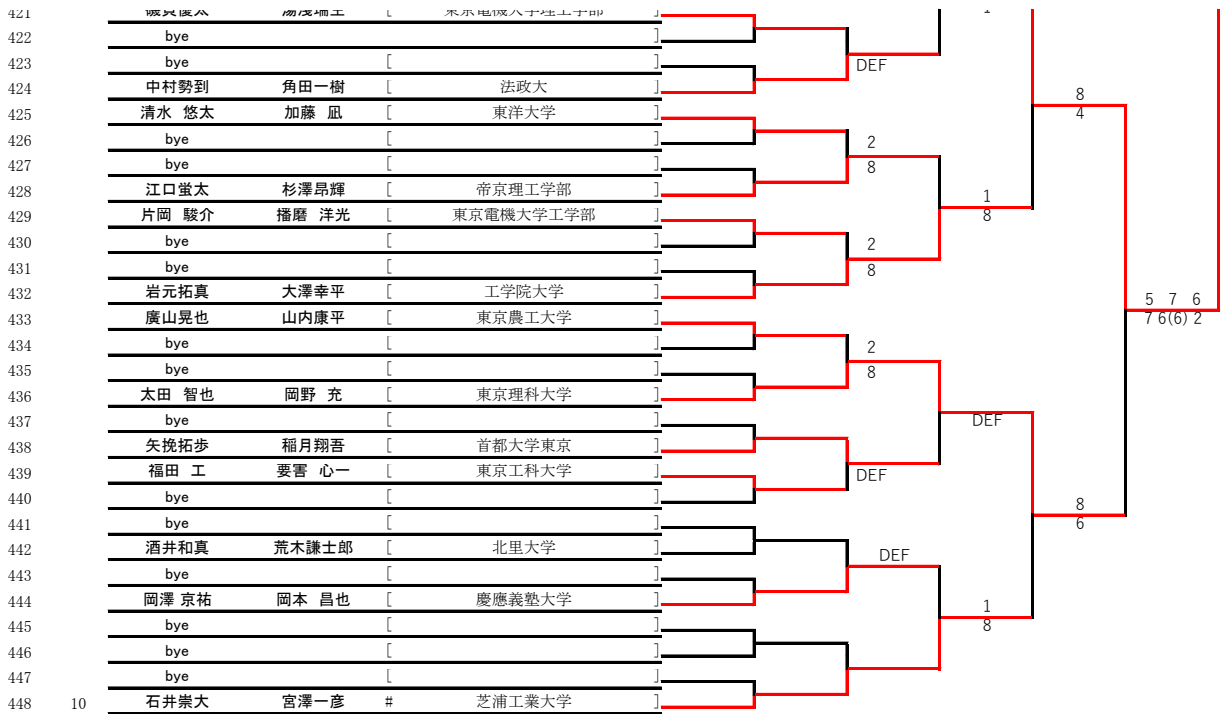

関東理工科大学硬式庭球連盟 個人戦 予選 第8ブロック

1R 2R 3R 4R sf f

